



F3600 Pro

Portable Power Station

User Manual



Dear Customer, thank you very much for purchasing and experiencing the F3600 PRO portable power station product. Before using this product, please read the manual carefully for correct usage.

In accordance with the transportation requirements for battery products, the product is shipped with a battery level of only up to 30%. After unpacking the product, please fully charge it to start the F3600 PRO experience journey.



Use precautions

1. Please avoid storing and using this product in high-temperature, high-humidity, or direct sunlight environments for an extended period to prevent a shortened battery life and other malfunctions. The product should not be placed near a heat source, as it may lead to significant fires or accidents.

2. It is strictly prohibited to disassemble or modify this product. Improper handling may result in product malfunctions or even fires.

3. Be careful not to drop the product from a high place or let it fall to prevent damage.

4. Please store or use this product in a place inaccessible to children to prevent potential harm caused by the product's drops and collisions.

5. Please use the original accessories from our company. The use of non-original accessories may result in product defects, and we will not provide warranty service.

6. Please directly connect the product to electrical outlets on walls or similar locations for charging, avoiding the use of extension cords or cable splitters. Otherwise, there is a risk of damage to the extension cord and cable splitter, even leading to a fire. If using a power strip to charge this product, do not connect other appliances to the same power strip, as there is a high likelihood of tripping the household circuit breaker.

7. When the product is not in use or idle, please set the product's power to the OFF state and unplug the power cord. If it needs to be stored for an extended period, discharge the product from a full charge to an empty state, then recharge it to around 50% battery capacity for storage. To extend the product's lifespan, please follow this operation and storage procedure every three months.

8. If the product reaches the end-of-life conditions, please dispose of or recycle the product according to local laws and regulations.

AC Output Parameters

Power Socket	AC Output	Total AC Output
 US	120V 50/60Hz	3600W
 JP	100V~110V 50/60Hz	3300W
 CH	220V 50Hz	3600W
 UK	220V~240V 50Hz/60Hz	3600W
 EU	220V~240V 50Hz/60Hz	3600W
 KR	220V 60Hz	3600W

Table of Contents

■ Package List.....	01
■ Product Introduction	01
■ Button Function Introduction	02
■ Introduction to the Display Screen User Interface	05
■ Troubleshooting Table	06
■ UPS Mode	07
■ Battery Pack Connection Instructions	08
■ Solar Panel Connection	09
■ Car Charging	10
■ Product Parameters	11
■ Battery Specifications	11
■ APP Connection	12
■ After-Sales Card.....	13
■ Disclaimer	14

Package List

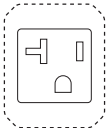
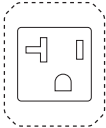
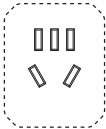
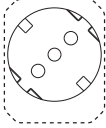
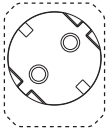
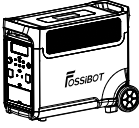

Portable Power Station

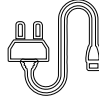

AC Power Cord



User Guide



Cigarette Lighter to XT90
Power Cord



MC4 to XT90 Power Cord



Removable
Flashlight

Product Introduction

This product is a Portable Power Station with a built-in battery pack that features charging and discharging functions. It includes both AC alternating current output interfaces and direct current output interfaces such as USB output, cigarette lighter output, and DC output. Additionally, it incorporates functions such as display, interface control, protection, and alarms. This product can be charged through various methods such as mains power, solar panels, and Car charging. It can support up to two battery packs simultaneously, with a maximum capacity of up to 11520Wh.

Below are the main features of this product:

- Utilizing lithium iron phosphate battery cells, the battery capacity reaches up to 3840Wh, and with additional capacity, it can reach a maximum of 11520Wh, meeting the daily energy needs of a single household.
- Pure sine wave output, suitable for daily electronic devices and small household appliances.
- Utilizing bidirectional fast charging technology, the product can be fully charged in approximately 2 hours.
- USB-A, Type-C, PD3.0, DC5521, XT60, cigarette lighter socket, and other versatile output interfaces, catering to various application scenarios.
- Equipped with UPS function, with a switch time of less than 10ms, achieving seamless switching.
- Multiple protection mechanisms for the battery, circuit, and structure ensure the safety of the product.

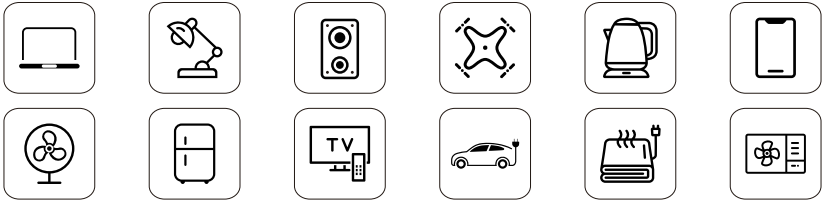

Button Function Introduction

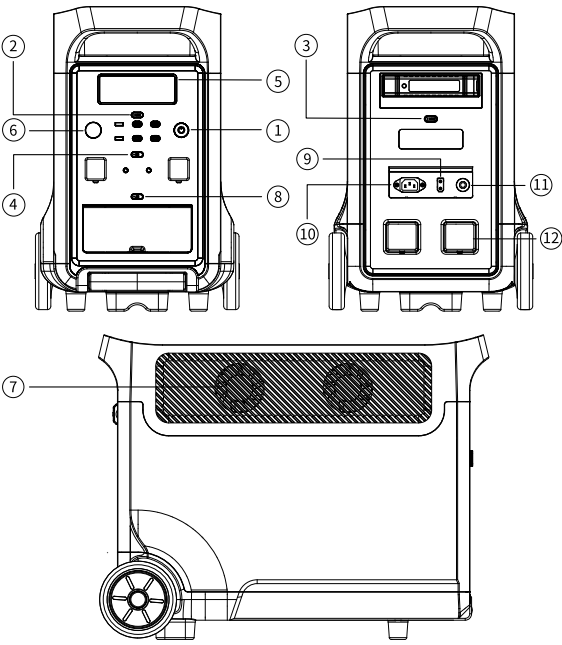

- ① Power on/off Button
- ② USB Switch
- ③ Light Switch (Controls LED Light)
- ④ DC Switch
- ⑤ LCD Screen
- ⑥ Input Power Adjustment Knob
- ⑦ Heat Dissipation Duct
- ⑧ AC Switch (Manual Switching 50/60Hz)
- ⑨ XT90 Port
- ⑩ AC Input
- ⑪ Overload Protection Button
- ⑫ Battery Pack Interface

① Power on/off Button

Usage: Press and hold the power button for 3 seconds to wake up the system, turn on the LCD display, press and hold again for 3 seconds to close.

② USB Switch

Usage: Short press the USB button to open the USB panel output port, press again to close.



 USB-A × 2 QC 3.0	 TYPE-C × 3 PD-20W	 TYPE-C × 1 PD-100W
--	---	--

③ Light Switch

Usage: Press the Light button briefly to turn on the LED light at full brightness. Press again to enter SOS mode, press sequentially to enter strobe mode, and finally, press to turn off the LED light (In any mode, press and hold the LIGHT button for ≥ 1 second to turn off the LED light directly).

④ DC Switch

Usage: Short press the DC button to activate the DC output port on the panel; press again to close.

 DC Output × 2 12V/3A	 Cigarette Lighter Port × 1 12V/10A	 XT60 × 1 12V/25A
--	--	--

⑤ LCD Screen

Displays the product's battery level and provides usage status prompts.

⑥ Input Power Adjustment Knob

When this product is connected to the mains for charging, you can manually adjust the input power by rotating the knob. Clockwise rotation increases the input power, while counterclockwise rotation decreases it. It is worth noting that charging this product at low power is beneficial for extending the battery life.

⑦ Heat Dissipation Channel

When the product reaches the temperature threshold set by the system, the cooling fan will automatically operate, accompanied by a certain level of fan noise. During the use of this product, avoid blocking the cooling intake/exhaust vents, and do not place objects within a range of 30CM.

⑧ AC Power Switch

Press the AC button to activate the AC output function. Due to possible differences in AC output frequency in different regions, follow these steps to switch frequencies: Hold down the AC button for 3 seconds to enter the frequency switching mode. The 50Hz or 60Hz icons will flash on the display. Press the AC button again to select 50Hz or 60Hz. When the icons stop flashing, and it displays 50Hz or 60Hz, the switch is successful. (Short press the AC button 10 times to enter 220V/230V voltage switching.)

⑨ XT90 Port

This interface supports solar panel input or car charging input. For details, please refer to the 9th page 'Solar Panel Connection' and the 10th page 'Vehicle Charging' in this document.

⑩ AC Input

Connect the product to a household socket for charging, achieving a rapid charge of 2200W (220V-240V), and charging from 0 to 100% in approximately 2 hours. When charging in this way, please pay attention to the following points.

※ Please directly connect the product to a wall socket for charging, avoiding the use of extension cords or cable joints, as there is a risk of damage or even a fire in the case of extension cord or cable joint breakage.

※ If connecting to a power strip for charging, do not plug in other appliances into the power strip, as there is a high likelihood of tripping the household circuit breaker.

⑪ Overload Protection Button

Due to lightning or other reasons causing unstable current supply, in the case of high current input at the AC end, to protect this product, the overload protection function (safety circuit breaker) will activate and disconnect the AC input port.

Please restore the AC input function of this product following the steps below.

- 1) Turn off the power switch and unplug all cables from the ports.
- 2) After confirming that each part is normal, turn on the power switch.
- 3) Press the overload protection button to restore AC input by connecting the AC cable.

⑫ Battery Pack Interface

Expansion is achieved by connecting to the main unit through a parallel cable. This interface can achieve a maximum input and output of 4000W.

Introduction to the Display Screen User Interface

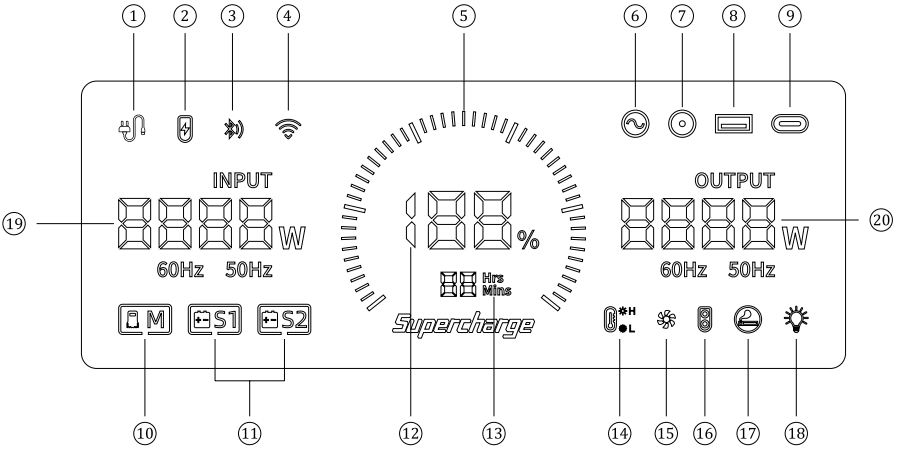

- | | | | |
|---------------------------|-------------------|------------------------------------|-----------------------------------|
| 1.AC Charging | 6.AC Output | 11.Expansion Battery | 16.XT60 (12V) Output |
| 2.XT90 Interface | 7.DC (12V) Output | 12.Battery Percentage | 17.Cigarette Lighter (12V) Output |
| 3.Bluetooth | 8.USB Output | 13.Remaining Use/Charge Time | 18.LED Light |
| 4.WIFI | 9.PD3.0 Output | 14.High/Low-Temperature Protection | 19.Input Total Power |
| 5.Battery Level Indicator | 10.Host Indicator | 15.Fan Status | 20.Output Total Power |





Screen Display Explanation

Battery Level Display: When this product is in charging mode, the battery progress bar continuously rotates in a clockwise manner, and the battery percentage gradually increases. When the product's battery level is 0, the battery percentage icon will blink.

Input and Output Status: When the product is operating, the total input power, total output power, and the cursor for the corresponding working area will be displayed on the screen.

Alarm Prompt: Refer to the troubleshooting table below for details.

Troubleshooting Table

Symptom	Cause	Solution
 Any of the above output icons flash accompanied by a buzzing sound.	Output Overload/Short Circuit	Remove the load, then short press the switch in the corresponding area of the icon to clear the alarm.
 Flashing temperature warning icon, beeping.	Product temperature too high or too low.	To remove the alarm, disconnect the product from the charging state, remove all loads, turn off the power, and wait for the device to return to a suitable operating temperature.
 Flashing mains power icon, unable to charge.	Poor connection of the charging cable.	Verify the connection status of the cables and the power supply.
 Parallel connection blinking.	Parallel connection failure.	Charge products with low battery capacity or discharge products with high battery capacity (until the battery level difference is less than 80%), then reconnect.

UPS Mode

- UPS function

This product has the function of a backup uninterruptible power supply (UPS). The usage and operational precautions are as follows:

As shown in Figure 1 below, when connected between the power outlet and the electrical appliance, with the product's power and AC switch both in the ON position, the product enters UPS working mode. The mains power in the socket supplies power to the electrical appliance through the bypass circuit, while also charging the product. In this operating state:

The rated power of the electrical appliance must be less than 2500W (only 220V~240V), otherwise it may trigger overload protection.

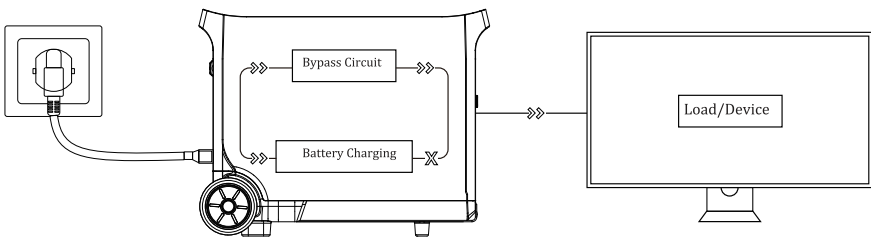

(Figure 1)

As shown in Figure 2 below, when the utility power at the socket end is disconnected, the internal bypass output of the product stops working. The product switches to the bidirectional inverter circuit within 10ms, and this circuit provides power to the electrical appliance. This ensures that the electrical appliance remains powered and operates normally during this process.

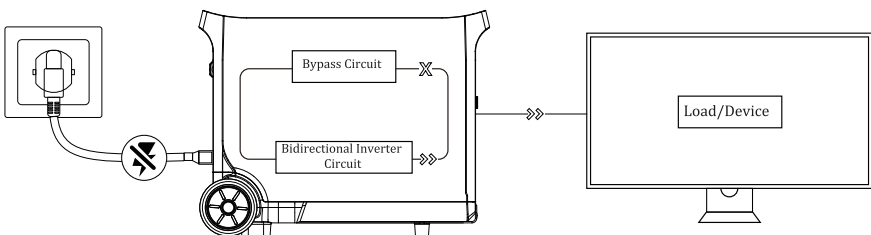

(Figure 2)

Battery Pack Connection Instructions

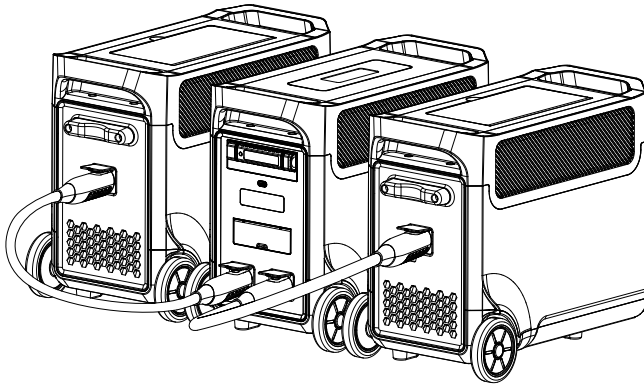

The host can connect up to two battery packs through a parallel connection, with a maximum capacity of up to 11,520Wh. Please connect the product when both the host and the battery packs are powered off. After the connection is complete, the screen will display "S1, S2 connected," indicating successful parallel connection. Once paralleled, the system can begin charging or discharging. During charging or discharging after paralleling, the power will be distributed according to the amount of battery capacity.

When charging, the charging power is lower for products with high battery levels, and when discharging, products with high battery levels have higher output power. If there is no external charging, there may be a short-time power exchange between the host and slave machine.

Precautions

- Do not plug or unplug the parallel cable while the product is operating. Please connect or disconnect the product only when it is in the powered-off state.
- Do not short-circuit the parallel port of the host.

Solar Panel Connection

In conditions of sufficient sunlight, this product can be connected to a solar panel to facilitate charging. The charging power is determined by factors such as sunlight and weather conditions.

In this charging mode, we support solar panel inputs up to 2000W, and the input voltage should not exceed 160V; otherwise, any resulting product anomalies will not be covered by the warranty.

We recommend adopting the following two charging schemes:

• Solar Panel Charging

Option One

Device Charging Area

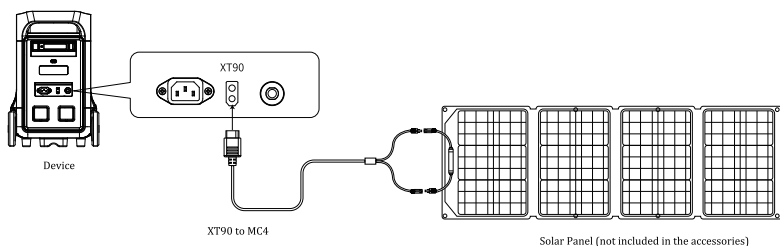

Option Two

Device Charging Area

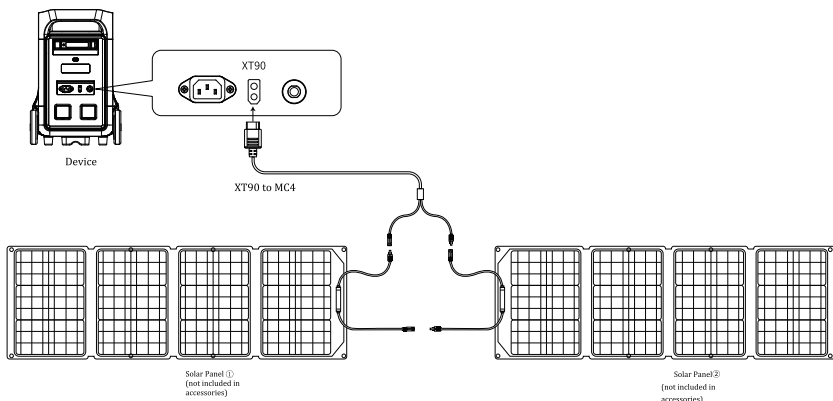

Car Charging

When the car is in the starting state, you can charge this product by connecting the car charging port on the car to this product using the vehicle charging cable, as shown in the diagram.

This product supports 12V car charger/24V car charger charging. When using this charging method, please pay attention to the following two points.

* Please perform this operation with the car in the 'ON' state, as otherwise it may lead to the depletion of the car battery.

* The power of car charging is usually in the range of 90W-120W, resulting in a longer charging time.

If rapid charging is needed, it is recommended to use mains power.

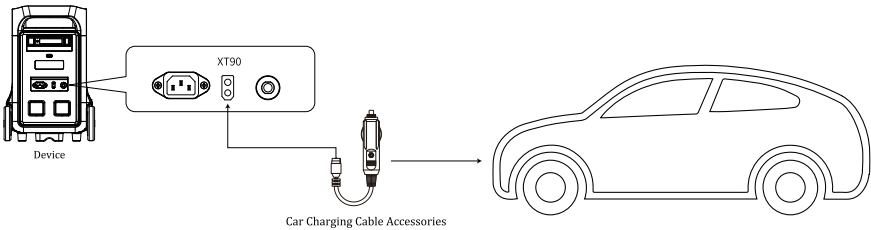

Product Parameters

Product Name	F3600 Pro Portable Power Station
Product Dimensions	L*W*H=609*321*475.5mm
Product Weight	42.5kg
Battery Capacity	3840Wh(3*3840Wh MAX 11520Wh)
AC Charging	220V-240V 2200W Max
XT90 Input	12V-160V 2000W Max
AC Output	220V-240V Rated 3600W; Pure Sine Wave
USB-A Output	(QC3.0 18W)X2
Type-C Output ①	(PD20W) X3
Type-C Output ②	(PD100W)*1 Including PD3.0 Protocol
DC 5521 Output	12V/3A*2
XT-60 Output	12V/25A
Cigarette Lighter Output	12V/10A
Shutdown Current	< 500uA
Operating Temperature	-10 ~ 40°C
Environmental Humidity	≤90%RH
Cyclic Charging	>6500 Times

Battery Specifications

Type	40135 Lithium Iron Phosphate
Single-cell battery rated voltage	3.2V
Single-cell battery rated capacity	20Ah
Rated voltage of the battery pack	48V
Output voltage range of the battery pack	40V~54V
Rated capacity of the battery pack	3840Wh

APP Connection

Step 01



BrightEMS

Step 02



Add Device

Step 03

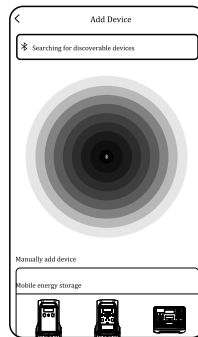

Use Bluetooth to search

WIFI connection

A mobile app screen titled "Network configuration" with a back arrow in the top left. Below the title is a note: "*The device only supports 2.4G WiFi". There are two input fields: "Wi-Fi Name" and "Wi-Fi Password" with an eye icon to its right. Below the fields is a dark "Submit" button and a link that says "Set up later".

Connect to the network

After-Sales Card

After-sales card	
Name	
Address	
Phone	
Email	
Brand, Order Number	
Purchase Date	
Fill in the Date	
Description of Fault	
Please complete the above information in full	

This product provides a 24-month warranty service from the date of purchase.

- If there are quality issues within normal usage range, we provide warranty service.
- After purchasing our company's product, please keep the product together with the invoice and other related items. If repair service is needed, please provide the required documents according to our company's specifications.
- If the warranty certificate is damaged or altered, and there is no official stamp from the selling store on the warranty certificate, warranty service will not be provided.
- Damages caused by exceeding normal usage parameters are not covered by the warranty service.
- The content within the scope of the warranty is subject to approval by our company.
- Even within the warranty coverage, there may be instances where a product with similar functionality is provided. Shipping and repair costs for products outside the warranty coverage are the responsibility of the customer.
- At times, product specifications and features may be updated without prior notice.

Disclaimer

Before using, please read the user manual of this product to ensure a complete understanding for correct usage. After reading, please store the manual safely for future reference. Failure to operate this product correctly may cause serious harm to yourself or others, leading to product and property losses. Once using this product, it is considered that you have understood, accepted, and agreed to all the terms and content of this document. Users commit to being responsible for their actions and all consequences arising from them. Our company is not liable for any losses incurred due to users not following the product manual.

In compliance with legal regulations, our company reserves the ultimate right to interpret all documents related to this document and the product. In the event of updates, revisions, or termination, no separate notice will be provided. Please visit our official website for the latest product information.

Manufacturer: Shenzhen Qichang Intelligent Technology Co., Ltd.

Address: Building 7, Yunli Intelligent Park, No. 7 Changfa Middle Road, Yangmei Community, Bantian Street, Longgang District, Shenzhen

Technical Service Email: support@fossibot.com

Company Official Website: <https://www.fossibot.com>

N091_Manuel de l'hôte (Chinois)_V1.01

Matériau : Papier de cuivre de 128g, impression
monochrome recto-verso ;

Méthode de reliure : Couture à cheval ;

Taille finie : 145*210mm ;

F3600 Pro

Centrale électrique portative

Manuel de l'Utilisateur



Cher client, merci beaucoup d'avoir acheté et expérimenté le produit de centrale électrique portable F3600 PRO. Avant d'utiliser ce produit, veuillez lire attentivement le manuel pour une utilisation correcte.

Conformément aux exigences de transport des produits à batterie, le produit est expédié avec un niveau de batterie allant jusqu'à 30 % seulement. Après avoir déballé le produit, veuillez le charger complètement pour commencer l'expérience F3600 PRO.



Précautions d'utilisation

1. Évitez de stocker et d'utiliser ce produit dans des environnements à haute température, à forte humidité ou à la lumière directe du soleil pendant une longue période pour éviter une durée de vie raccourcie de la batterie et d'autres dysfonctionnements. Le produit ne doit pas être placé à proximité d'une source de chaleur, car cela pourrait provoquer un incendie ou des accidents graves.
2. Il est strictement interdit de démonter ou de modifier ce produit. Une mauvaise manipulation peut provoquer des dysfonctionnements du produit, voire des incendies.
3. Veillez à ne pas laisser tomber le produit d'un endroit élevé ou à ne pas le laisser tomber pour éviter tout dommage.
4. Stockez ou utilisez ce produit dans un endroit inaccessible aux enfants pour éviter les dommages potentiels causés par les chutes et les collisions du produit.
5. Veuillez utiliser les accessoires d'origine de notre société. L'utilisation d'accessoires non originaux peut entraîner des défauts du produit et nous ne fournirons pas de service de garantie.
6. Connectez le produit directement aux prises murales ou à des endroits similaires pour le chargement, en évitant d'utiliser des rallonges ou des répartiteurs. Dans le cas contraire, la rallonge et le répartiteur de câble risquent d'être endommagés, voire de provoquer un incendie. Si vous utilisez une multiprise pour charger ce produit, ne connectez pas d'autres appareils à la même multiprise, car il existe une forte probabilité de déclencher le disjoncteur de la maison.
7. Lorsque le produit n'est pas utilisé ou inactif, coupez l'alimentation du produit et débranchez le cordon d'alimentation. Si vous devez le stocker pendant une longue période, déchargez le produit d'une charge complète à un état vide, puis rechargez-le à environ 50 % de la capacité de la batterie pour le stockage. Pour prolonger la durée de vie du produit, suivez cette procédure de fonctionnement et de stockage tous les trois mois.
8. Si le produit atteint des conditions de fin de vie, jetez-le ou recyclez-le conformément aux lois et réglementations locales.

Paramètres de sortie CA

Prise électrique	Sortie CA	Sortie CA totale
 US	120V 50/60Hz	3600W
 JP	100V~110V 50/60Hz	3300W
 CH	220V 50Hz	3600W
 UK	220V~240V 50Hz/60Hz	3600W
 EU	220V~240V 50Hz/60Hz	3600W
 KR	220V 60Hz	3600W

Table des matières

■ Liste des emballages	01
■ Introduction du produit	01
■ Introduction des fonctions des boutons	02
■ Introduction à l'interface utilisateur de l'écran d'affichage	05
■ Tableau de dépannage	06
■ Mode UPS	07
■ Instructions de connexion du bloc batterie	08
■ Connexion du panneau solaire	09
■ Recharge de voiture	10
■ Paramètres du produit	11
■ Spécifications de la batterie	11
■ Connexion de l'application	12
■ Carte de service après-vente	13
■ Avis de non-responsabilité	14

Liste des emballages

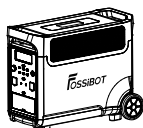

Centrale électrique portable

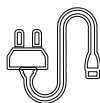

Câble d'alimentation AC



Guide de l'utilisateur



Cordon d'alimentation
allume-cigare vers XT90



Cordon d'alimentation
MC4 vers XT90



Amovible
Lumière flash

Introduction du produit

Ce produit est une centrale électrique portable avec une batterie intégrée dotée de fonctions de charge et de décharge. Il comprend à la fois des interfaces de sortie de courant alternatif CA et des interfaces de sortie de courant continu telles que la sortie USB, la sortie allume-cigare et la sortie CC. De plus, il intègre des fonctions telles que l'affichage, le contrôle d'interface, la protection et les alarmes. Ce produit peut être chargé via diverses méthodes telles que l'alimentation secteur, les panneaux solaires et le chargement de la voiture. Il peut prendre en charge jusqu'à deux batteries simultanément, avec une capacité maximale allant jusqu'à 11520 Wh.

Voici les principales caractéristiques de ce produit :

- En utilisant des cellules de batterie au phosphate de fer lithium, la capacité de la batterie atteint jusqu'à 3840 Wh, et avec une capacité supplémentaire, elle peut atteindre un maximum de 11520 Wh, répondant aux besoins énergétiques quotidiens d'un foyer.
- Sortie en onde sinusoïdale pure, adaptée aux appareils électroniques quotidiens et aux petits appareils ménagers.
- Adoptant la technologie de charge rapide bidirectionnelle, le produit peut être entièrement chargé en environ 2 heures.
- USB-A, Type-C, PD3.0, DC5521, XT60, prise allume-cigare, et d'autres interfaces de sortie polyvalentes, répondant à divers scénarios d'application.
- Équipé de la fonction UPS, avec un temps de commutation de moins de 10 ms, permettant une transition transparente.
- Des mécanismes de protection multiples pour la batterie, le circuit et la structure assurent la sécurité du produit.



Introduction des fonctions des boutons

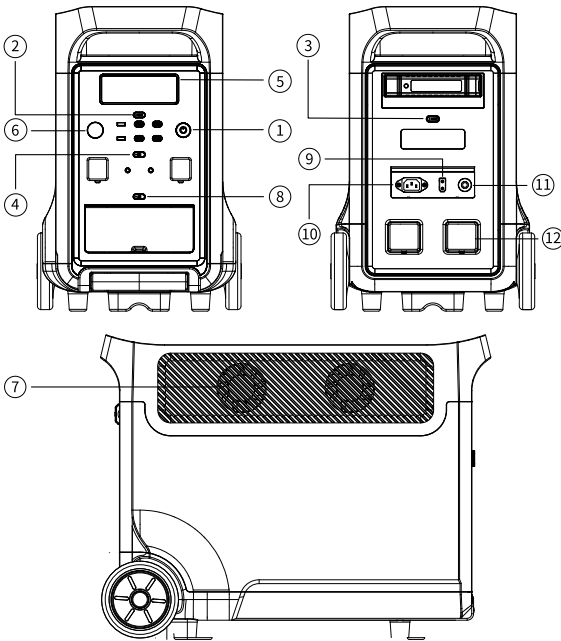

- ① Bouton marche/arrêt
- ② Interrupteur USB
- ③ Interrupteur lumière (contrôle de la lumière LED)
- ④ Interrupteur DC
- ⑤ Écran LCD
- ⑥ Bouton de réglage de la puissance d'entrée
- ⑦ Conduit de dissipation de chaleur
- ⑧ Interrupteur AC (commutation manuelle 50/60Hz)
- ⑨ Port XT90
- ⑩ Entrée AC
- ⑪ Bouton de protection contre les surcharges
- ⑫ Interface du pack de batteries

① Bouton marche/arrêt

Utilisation : Appuyez longuement sur le bouton d'alimentation pendant 3 secondes pour réveiller le système, allumer l'écran LCD, appuyez à nouveau pendant 3 secondes pour l'éteindre.

② Interrupteur USB

Utilisation : Appuyez brièvement sur le bouton USB pour ouvrir le port de sortie du panneau USB, appuyez à nouveau pour fermer.



 USB-A × 2 QC 3.0	 TYPE-C X 3 PD-20W	 TYPE-C X 1 PD-100W
--	---	--

③ Interrupteur de lumière

Utilisation : Appuyez brièvement sur le bouton Light pour allumer la lumière LED à pleine luminosité. Appuyez de nouveau pour entrer en mode SOS, appuyez successivement pour entrer en mode stroboscopique, et enfin, appuyez pour éteindre la lumière LED (Dans n'importe quel mode, maintenez le bouton LIGHT enfoncé pendant ≥ 1 seconde pour éteindre directement la lumière LED).

④ Interrupteur DC

Utilisation : Appuyez brièvement sur le bouton DC pour activer le port de sortie CC sur le panneau ; appuyez de nouveau pour le désactiver.

 Sortie CC × 2 12V/3A	 Briquet Port × 1 12V/10A	 XT60 × 1 12V/25A
--	--	--

⑤ Écran LCD

Affiche le niveau de la batterie du produit et fournit des indications sur l'état d'utilisation.

⑥ Bouton de réglage de la puissance d'entrée

Lorsque ce produit est connecté au secteur pour la recharge, vous pouvez ajuster manuellement la puissance d'entrée en tournant le bouton. La rotation dans le sens des aiguilles d'une montre augmente la puissance d'entrée, tandis que la rotation dans le sens inverse diminue la puissance. Il est à noter que la recharge de ce produit à basse puissance est bénéfique pour prolonger la durée de vie de la batterie.

⑦ Canal de Dissipation de Chaleur

Lorsque le produit atteint le seuil de température défini par le système, le ventilateur de refroidissement fonctionnera automatiquement, accompagné d'un certain bruit de ventilateur. Pendant l'utilisation de ce produit, évitez de bloquer les entrées/sorties d'air de refroidissement et ne placez pas d'objets dans une plage de 30 cm.

⑧ Interrupteur AC

Appuyez sur le bouton AC pour activer la fonction de sortie AC. En raison des différences possibles de fréquence de sortie AC dans différentes régions, suivez ces étapes pour changer de fréquence : Maintenez le bouton AC enfoncé pendant 3 secondes pour entrer en mode de changement de fréquence. Les icônes 50Hz ou 60Hz clignoteront sur l'écran. Appuyez à nouveau sur le bouton AC pour sélectionner 50Hz ou 60Hz. Lorsque les icônes arrêtent de clignoter et affichent 50Hz ou 60Hz, le changement est réussi. (Appuyez brièvement sur le bouton AC 10 fois pour entrer dans le commutateur de tension 220V/230V.)

⑨ Port XT90

Cette interface prend en charge une entrée de panneau solaire ou une entrée de charge de voiture. Pour plus de détails, veuillez vous référer à la page 9 'Connexion de panneau solaire' et à la page 10 'Charge de véhicule' de ce document.

⑩ Entrée AC

Connectez le produit à une prise domestique pour la charge, atteignant une charge rapide de 2200W (220V-240V), et une charge de 0 à 100% en environ 2 heures. Lors de la charge de cette manière, veuillez faire attention aux points suivants.

- Veuillez connecter directement le produit à une prise murale pour le chargement, évitant l'utilisation de rallonges ou de joints de câble, car il existe un risque de dommage voire d'incendie en cas de rupture de la rallonge ou du joint de câble.
- Si vous utilisez une multiprise pour charger ce produit, ne branchez pas d'autres appareils dans la multiprise, car il y a une forte probabilité de faire sauter le disjoncteur du foyer.

⑪ Bouton de protection contre les surcharges

En raison de la foudre ou d'autres raisons provoquant une alimentation électrique instable, en cas d'entrée de courant élevée à l'extrémité AC, pour protéger ce produit, la fonction de protection contre les surcharges (disjoncteur de sécurité) s'activera et déconnectera le port d'entrée AC. Veuillez restaurer la fonction d'entrée AC de ce produit en suivant les étapes ci-dessous.

- 1) Éteignez l'interrupteur d'alimentation et débranchez tous les câbles des ports.
- 2) Après avoir confirmé que chaque partie est normale, allumez l'interrupteur d'alimentation.
- 3) Appuyez sur le bouton de protection contre les surcharges pour rétablir l'entrée AC en connectant le câble AC.

⑫ Interface du bloc-batterie

L'extension est réalisée en se connectant à l'unité principale via un câble parallèle. Cette interface peut atteindre une puissance d'entrée et de sortie maximale de 4000W.

Introduction à l'interface utilisateur de l'écran d'affichage

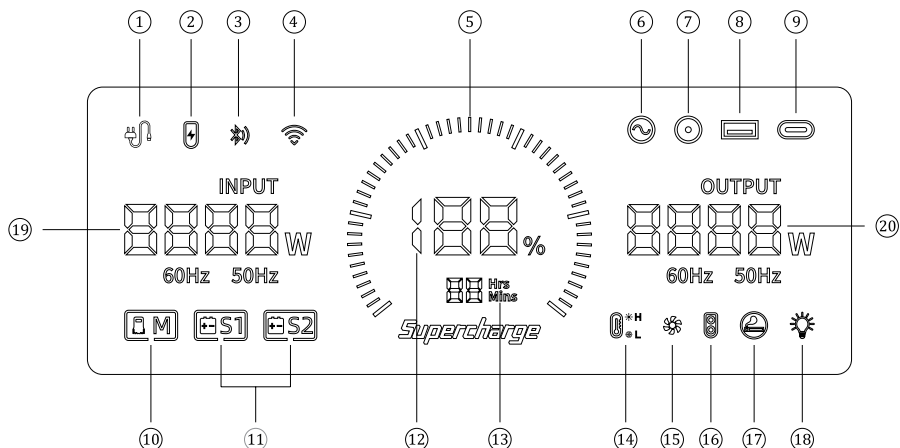

- | | | | |
|-------------------------------------|--------------------------|---|--------------------------------|
| 1. Charge AC | 6. Sortie CA | 11. Batterie d'extension | 16. Sortie XT60 (12V) |
| 2. Interface XT90 | 7. Sortie DC (12V) | 12. Pourcentage de batterie | 17. Sortie allume-cigare (12V) |
| 3. Bluetooth | 8. Sortie USB | 13. Utilisation/charge restante restant | 18. Lampe LED |
| 4. WIFI | 9. Sortie PD3.0 | 14. Protection contre les températures élevées/basses | 19. Puissance totale d'entrée |
| 5. Indicateur de niveau de batterie | 10. Indicateur de l'hôte | 15. État du ventilateur | 20. Puissance totale de sortie |





Screen Display Explanation

Affichage du niveau de batterie : Lorsque ce produit est en mode charge, la barre de progression de la batterie tourne continuellement dans le sens des aiguilles d'une montre, et le pourcentage de batterie augmente progressivement. Lorsque le niveau de batterie du produit est à 0, l'icône du pourcentage de batterie clignote.

État d'entrée et de sortie : Lorsque le produit est en fonctionnement, la puissance d'entrée totale, la puissance de sortie totale et le curseur de la zone de travail correspondante s'affichent à l'écran.

Alerte d'alarme : Consultez le tableau de dépannage ci-dessous pour plus de détails.

Tableau de dépannage

Symptôme	Cause	Solution
 <p>L'icône de sortie ci-dessus clignote accompagnée d'un son de bourdonnement.</p>	<p>Surcharge de sortie/ Court-circuit</p>	<p>Retirez la charge, puis appuyez brièvement sur l'interrupteur dans la zone correspondante de l'icône pour effacer l'alarme. Pour supprimer l'alarme, déconnectez le</p>
 <p>Icône d'avertissement de température clignotante, bip.</p>	<p>Température du produit trop élevée ou trop basse.</p>	<p>produit de l'état de charge, retirez toutes les charges, éteignez l'alimentation et attendez que l'appareil revienne à une température de fonctionnement appropriée.</p>
 <p>Icône d'alimentation secteur clignotante, impossible de charger.</p>	<p>Mauvaise connexion du câble de charge.</p>	<p>Vérifiez l'état de connexion des câbles et l'alimentation électrique.</p>
 <p>Clignotement de la connexion en parallèle.</p>	<p>Échec de la connexion en parallèle.</p>	<p>Chargez les produits à faible capacité de batterie ou déchargez les produits à haute capacité de batterie (jusqu'à ce que la différence de niveau de batterie soit inférieure à 80%), puis reconnectez.</p>

Mode UPS

- Mode UPS

Ce produit a la fonction d'une alimentation de secours sans interruption (UPS). Les précautions d'utilisation et de fonctionnement sont les suivantes :

Comme le montre la figure 1 ci-dessous, lorsqu'il est connecté entre la prise de courant et l'appareil électrique, avec l'alimentation et l'interrupteur CA du produit tous deux en position ON, le produit passe en mode de fonctionnement UPS. L'alimentation secteur de la prise alimente l'appareil électrique via le circuit de dérivation, tout en chargeant également le produit.

Dans cet état de fonctionnement :

La puissance nominale de l'appareil électrique doit être inférieure à 2 500 W (seulement 220 V ~ 240 V), sinon cela pourrait déclencher une protection contre les surcharges.

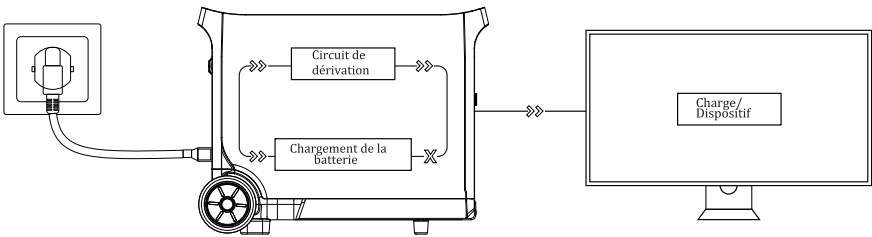

(Figure 1)

Comme le montre la figure 2 ci-dessous, lorsque l'alimentation secteur à l'extrémité de la prise est déconnectée, la sortie de dérivation interne du produit cesse de fonctionner. Le produit passe au circuit inverseur bidirectionnel dans un délai de 10 ms, et ce circuit alimente l'appareil électrique. Cela garantit que l'appareil électrique reste alimenté et fonctionne normalement pendant ce processus.

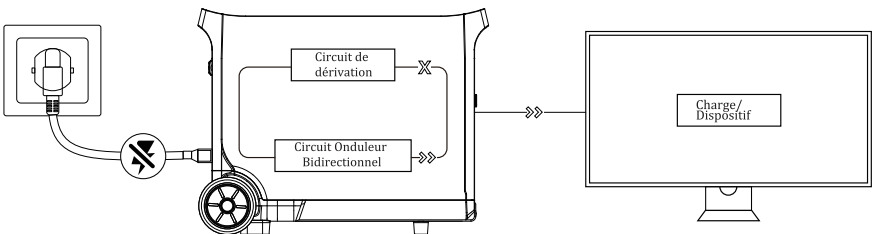

(Figure 2)

Instructions de connexion du bloc batterie

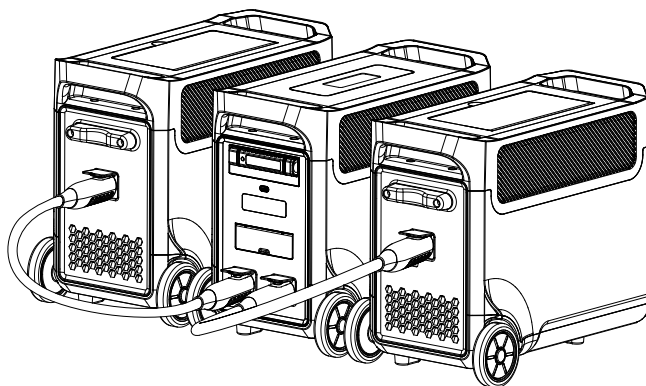

L'hôte peut connecter jusqu'à deux batteries via une connexion parallèle, avec une capacité maximale allant jusqu'à 11520 Wh. Veuillez connecter le produit lorsque l'hôte et les batteries sont éteints. Une fois la connexion terminée, l'écran affichera « S1, S2 connecté », indiquant une connexion parallèle réussie. Une fois mis en parallèle, le système peut commencer à charger ou à décharger. Pendant la charge ou la décharge après la mise en parallèle, la puissance sera distribuée en fonction de la capacité de la batterie.

Lors de la charge, la puissance de charge est inférieure pour les produits avec des niveaux de batterie élevés, et lors de la décharge, les produits avec des niveaux de batterie élevés ont une puissance de sortie plus élevée. S'il n'y a pas de charge externe, il peut y avoir un échange de puissance de courte durée entre la machine hôte et la machine esclave.

Consignes de sécurité

- Il est interdit de brancher ou débrancher le câble parallèle lorsque le produit est en fonctionnement. Veuillez connecter ou déconnecter le produit uniquement lorsqu'il est éteint.
- Ne court-circuitiez pas le port parallèle de l'hôte.

Connexion du panneau solaire

Dans des conditions d'ensoleillement suffisant, ce produit peut être connecté à un panneau solaire pour faciliter la charge. La puissance de charge est déterminée par des facteurs tels que la lumière du soleil et les conditions météorologiques.

Dans ce mode de charge, nous prenons en charge les entrées de panneaux solaires jusqu'à 2 000 W, et la tension d'entrée ne doit pas dépasser 160 V ; dans le cas contraire, les anomalies du produit qui en résulteraient ne seraient pas couvertes par la garantie.

Nous recommandons d'adopter les deux schémas de tarification suivants :

• Chargement via panneau solaire

Option un

Zone de charge des appareils

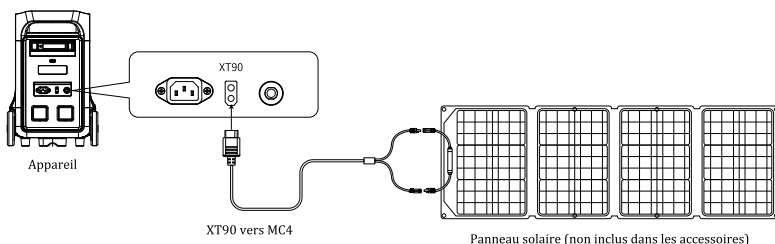

Option Deux

Zone de charge des appareils

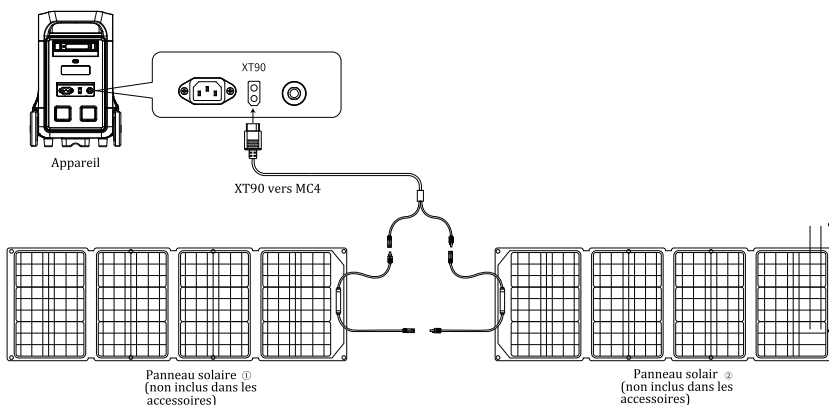

Recharge de voiture

Lorsque la voiture démarre, vous pouvez charger ce produit en connectant le port de chargement de la voiture à ce produit avec le câble de chargement du véhicule, comme indiqué sur l'image.

Ce produit prend en charge le chargement via un chargeur de voiture 12 V/chargeur de voiture 24 V. Lorsque vous utilisez cette méthode de chargement, veuillez prêter attention aux deux points suivants.

* Veuillez effectuer ce processus avec le véhicule allumé, sinon la batterie de la voiture pourrait être déchargée.

*La puissance de charge des voitures est généralement comprise entre 90 W et 120 W, ce qui entraîne un temps de charge plus long.

Si une charge rapide est requise, l'utilisation de l'alimentation secteur est recommandée.

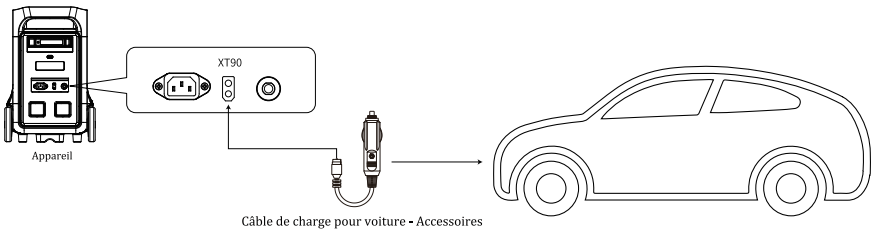

Paramètres du produit

Nom du produit	Source d'alimentation portable de stockage d'énergie
Dimensions du produit	L*W*H=609*321*475.5mm
Poids du produit	42.5kg
Capacité de la batterie	3840Wh(3*3840Wh MAX 11520Wh)
Charge AC	220V-240V 2200W Max
Entrée XT90	12V~160V 2000W Max
Sortie AC	220V-240V Noté 3600W ; Onde Sinusoïdale Pure
Sortie USB-A	(QC3.0 18W)X2
Sortie Type-C ①	(PD20W) X3
Sortie Type-C ②	(PD100W)*1 Incluant le Protocole PD3.0
Sortie DC 5521	12V/3A*2
Sortie XT-60	12V/25A
Sortie allume-cigare	12V/10A
Courant d'arrêt	< 500uA
Température de fonctionnement	-10 ~ 40°C
Humidité de l' environnement	≤90%RH
Charge cyclique	> 6500 fois

Spécifications de la batterie

Type	40135 phosphate de fer au lithium
Tension nominale de la batterie monocellulaire	3.2V
Capacité nominale de la batterie monocellulaire	20Ah
Tension nominale du bloc batterie	48V
Plage de tension de sortie du bloc batterie	40V~54V
Capacité nominale du bloc batterie	3840Wh

Connexion de l'application

Step 01



Bright EMS

Step 02

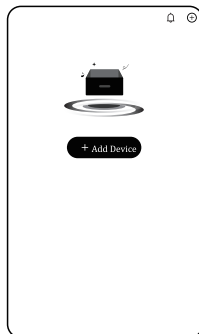

Ajouter un appareil

Step 03

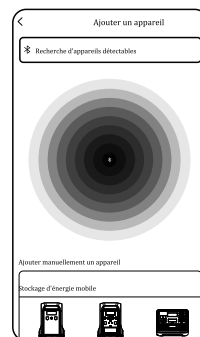

Use Bluetooth to search

Connexion WIFI

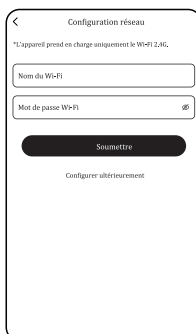

Connecter au réseau

Carte de service après-vente

Carte de service après-vente

Nom	
Adresse	
Tél	
Courriel	
Marque, Numéro de commande	
Date d'achat	
Remplir la date	
Description de la panne	
Veuillez remplir complètement les informations ci-dessus	

Ce produit offre un service de garantie de 24 mois à partir de la date d'achat.

- S'il y a des problèmes de qualité dans la plage d'utilisation normale, nous facture et fournissons un service de garantie.
- Après l'achat du produit de notre société, veuillez conserver le produit avec la d' autres éléments connexes. Si un service de réparation est nécessaire, veuillez fournir les documents requis selon les spécifications de notre société.
- Si le certificat de garantie est endommagé ou altéré, et qu'il n'y a pas de tampon officiel du magasin vendeur sur le certificat de garantie, aucun service de garantie ne sera fourni.
- Les dommages causés par le dépassement des paramètres d'utilisation normaux ne sont pas couverts par le service de garantie.
- Le contenu relevant de la garantie est soumis à l'approbation de notre société. Même dans le cadre de la garantie, il peut arriver que l'on vous fournisse un produit.
- ayant des fonctionnalités similaires. Les frais d'expédition et de réparation pour les produits hors de la garantie sont à la charge du client.
- Parfois, les spécifications et les fonctionnalités du produit peuvent être mises à jour sans préavis.

Avis de non-responsabilité

Avant utilisation, veuillez lire le manuel d'utilisation de ce produit pour garantir une compréhension complète en vue d'une utilisation correcte. Après lecture, veuillez ranger le manuel en lieu sûr pour référence future. Une utilisation incorrecte de ce produit peut causer des blessures graves à vous-même ou à autrui, entraînant des pertes matérielles. Dès l'utilisation de ce produit, il est considéré que vous avez compris, accepté et approuvé l'ensemble des termes et du contenu de ce document. Les utilisateurs s'engagent à assumer la responsabilité de leurs actes et de toutes les conséquences qui en découlent. Notre société n'est pas responsable des pertes encourues en raison du non-respect du manuel d'utilisation du produit.

Conformément à la réglementation légale, notre entreprise se réserve le droit ultime d'interpréter tous les documents liés à ce document et au produit. En cas de mises à jour, de révisions ou de résiliation, aucune notification séparée ne sera fournie. Veuillez consulter notre site web officiel pour obtenir les dernières informations sur le produit.

Fabricant : Shenzhen Qichang Intelligent Technology Co., Ltd.

Adresse : Bâtiment 7, Parc Intelligent Yunli, N° 7 Changfa Middle Road, Communauté Yangmei, Rue Bantian, District de Longgang, Shenzhen.

Email de service technique : support@fossibot.com.

Site Web officiel de l'entreprise : <https://www.fossibot.com>

N091_Host-Anleitung (Chinesisch)_V1.01

Material: 128g Kupferdruckpapier, einfarbiger
doppelseitiger Druck;

Bindemethode: Sattelheftung;

Fertigmaße: 145*210mm;

F3600 Pro

Tragbares Kraftwerk

Bedienungsanleitung



Sehr geehrter Kunde, vielen Dank für den Kauf und die Erfahrung mit dem tragbaren Kraftwerk F3600 PRO. Bevor Sie dieses Produkt verwenden, lesen Sie bitte das Handbuch sorgfältig durch, um eine korrekte Verwendung zu gewährleisten.

Gemäß den Transportanforderungen für Batterieprodukte wird das Produkt mit einem Batteriestand von nur bis zu 30 % versendet. Nachdem Sie das Produkt ausgepackt haben, laden Sie es bitte vollständig auf, um die F3600 PRO-Erlebnisreise zu beginnen.



Verwendungshinweise

1. Lagern und verwenden Sie dieses Produkt nicht über einen längeren Zeitraum bei hohen Temperaturen, hoher Luftfeuchtigkeit oder direkter Sonneneinstrahlung, um eine verkürzte Batterielebensdauer und andere Fehlfunktionen zu vermeiden. Das Produkt sollte nicht in der Nähe einer Wärmequelle aufgestellt werden, da dies zu Bränden oder schweren Unfällen führen kann.
2. Es ist strengstens verboten, dieses Produkt zu zerlegen oder zu modifizieren. Unsachgemäße Handhabung kann zu Fehlfunktionen des Produkts oder sogar zu Bränden führen.
3. Achten Sie darauf, das Produkt nicht aus großer Höhe fallen zu lassen oder fallen zu lassen, um Schäden zu vermeiden.
4. Lagern oder verwenden Sie dieses Produkt an einem für Kinder unzugänglichen Ort, um mögliche Schäden durch Herunterfallen und Zusammenstöße des Produkts zu vermeiden.
5. Bitte verwenden Sie das Originalzubehör unseres Unternehmens. Die Verwendung von nicht originale Zubehör kann zu Produktfehlern führen und wir bieten keinen Garantieservice.
6. Schließen Sie das Produkt zum Aufladen direkt an Steckdosen oder ähnliche Orte an und vermeiden Sie die Verwendung von Verlängerungskabeln oder Splittern. Andernfalls besteht die Gefahr einer Beschädigung des Verlängerungskabels und des Kabelverteilers, was sogar zu einem Brand führen kann. Wenn Sie zum Laden dieses Produkts eine Steckdosenleiste verwenden, schließen Sie keine anderen Geräte an dieselbe Steckdosenleiste an, da die Wahrscheinlichkeit hoch ist, dass der Hausschalter auslöst.
7. Wenn das Produkt nicht verwendet wird oder im Leerlauf ist, schalten Sie es aus und ziehen Sie das Netzkabel ab. Wenn Sie es über einen längeren Zeitraum lagern müssen, entladen Sie das Produkt von der vollen Ladung in den leeren Zustand und laden Sie es dann zur Lagerung wieder auf etwa 50 % der Akkukapazität auf. Um die Lebensdauer des Produkts zu verlängern, befolgen Sie diese Betriebs- und Lagerungsprozedur alle drei Monate.
8. Wenn das Produkt das Ende seiner Lebensdauer erreicht, entsorgen oder recyceln Sie es gemäß den örtlichen Gesetzen und Vorschriften.

AC-Ausgangsparameter

Steckdose	AC-Ausgang	Gesamter AC-Ausgang
 US	120V 50/60Hz	3600W
 JP	100V~110V 50/60Hz	3300W
 CH	220V 50Hz	3600W
 UK	220V~240V 50Hz/60Hz	3600W
 EU	220V~240V 50Hz/60Hz	3600W
 KR	220V 60Hz	3600W

Inhaltsverzeichnis

■ Verpackungsliste	01
■ Produkteinführung	01
■ Funktionsbeschreibung der Tasten	02
■ Einführung in die Benutzeroberfläche des Display-Bildschirms	05
■ Fehlerbehebungstabelle	06
■ USV-Modus	07
■ Anweisungen zur Batteriepack-Verbindung	08
■ Verbindung des Solarmoduls	09
■ Autoaufladung	10
■ Produktparameter	11
■ Batteriespezifikationen	11
■ App-Verbindung	12
■ After-Sales-Karte	13
■ Haftungsausschluss	14

Verpackungsliste

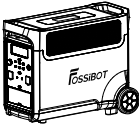

Tragbares Kraftwerk

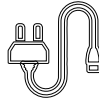

AC-Netz kabel



Benutzerhandbuch

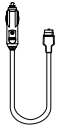

Zigarettenanzünder zu
XT90 Stromkabel



MC4 zu XT90 Stromkabel

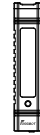

Abnehmbar
Blitzlicht

Produkteinführung

Bei diesem Produkt handelt es sich um eine tragbare Energiestation mit integriertem Akku, der über Lade- und Entladefunktionen verfügt. Es umfasst sowohl AC-Wechselstrom-Ausgangsschnittstellen als auch Gleichstrom-Ausgangsschnittstellen wie USB-Ausgang, Zigarettenanzünder-Ausgang und DC-Ausgang. Darüber hinaus sind Funktionen wie Anzeige, Schnittstellensteuerung, Schutz und Alarme integriert. Dieses Produkt kann über verschiedene Methoden aufgeladen werden, z. B. über Netzstrom, Solarmodule und Autoladung. Es kann bis zu zwei Akkupacks gleichzeitig unterstützen, mit einer maximalen Kapazität von bis zu 11520 Wh.

Hier sind die Hauptmerkmale dieses Produkts:

- Unter Verwendung von Lithiumeisenphosphat-Batteriezellen beträgt die Batteriekapazität bis zu 3840 Wh, und mit zusätzlicher Kapazität kann sie auf maximal 11520 Wh erhöht werden, um den täglichen Energiebedarf eines einzelnen Haushalts zu decken.
- Reine Sinuswellenausgabe, geeignet für den täglichen Gebrauch von elektronischen Geräten und kleinen Haushaltsgeräten.
- Durch die Verwendung von bidirektionaler Schnelllade-Technologie kann das Produkt in etwa 2 Stunden vollständig aufgeladen werden.
- USB-A, Type-C, PD3.0, DC5521, XT60, Zigarettenanzünderbuchse und andere vielseitige Ausgangsschnittstellen, um unterschiedlichste Anwendungsszenarien zu erfüllen.
- Mit UPS-Funktion, mit einer Umschaltzeit von weniger als 10 ms, für eine nahtlose Umschaltung.
- Mehrere Schutzmechanismen für Batterie, Schaltung und Struktur gewährleisten die Sicherheit des Produkts.

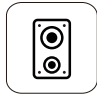

Funktionsbeschreibung der Tasten

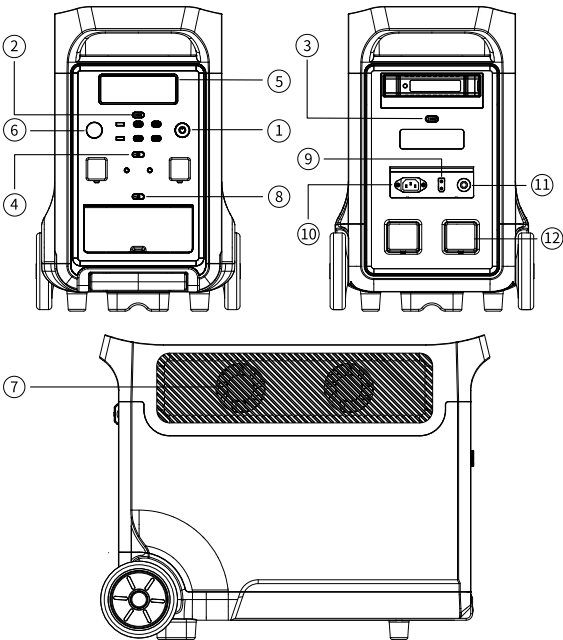

- ① Ein-/Aus-Taste
- ② IUSB-Schalter
- ③ Lichtschalter (Steuerung der LED-Lichter)
- ④ Gleichstromschalter
- ⑤ LCD-Bildschirm
- ⑥ Eingangsleistungsregler
- ⑦ Wärmeableitungskanal
- ⑧ AC-Schalter (manuelle Umschaltung 50/60Hz)
- ⑨ XT90-Anschluss
- ⑩ AC-Eingang
- ⑪ Überlastungsschutzknopf
- ⑫ Batteriepack-Schnittstelle

① Power-No/Off-Taste

Verwendung: Drücken und halten Sie die Ein-/Aus-Taste 3 Sekunden lang, um das System zu aktivieren, das LCD-Display einzuschalten. Drücken und halten Sie erneut 3 Sekunden lang, um es auszuschalten.

② USB-Schalter

Verwendung: Kurzes Drücken der USB-Taste, um den USB-Panel-Ausgangsport zu öffnen, erneut drücken, um zu schließen.



 USB-A × 2 QC 3.0	 TYPE-C × 3 PD-20W	 TYPE-C × 1 PD-100W
--	---	--

③ Lichtschalter

Verwendung: Drücken Sie kurz auf die Light-Taste, um das LED-Licht auf voller Helligkeit einzuschalten. Drücken Sie erneut, um den SOS-Modus zu aktivieren, drücken Sie nacheinander, um den Stroboskop-Modus zu aktivieren, und drücken Sie schließlich, um das LED-Licht auszuschalten (In jedem Modus halten Sie die LIGHT-Taste für ≥ 1 Sekunde gedrückt, um das LED-Licht direkt auszuschalten).

④ Gleichstromschalter

Verwendung: Drücken Sie kurz auf die DC-Taste, um den DC-Ausgangsanschluss am Panel zu aktivieren; drücken Sie erneut, um ihn zu deaktivieren.

 DC-Ausgang × 2 12V/3A	 Feuerzeuganschluss × 1 12V/10A	 XT60 × 1 12V/25A
---	--	--

⑤ LCD-Bildschirm

Zeigt den Batteriestand des Produkts an und gibt Hinweise zum Nutzungsstatus.

⑥ Eingangsleistungsregler

Wenn dieses Produkt zum Laden an das Netz angeschlossen ist, können Sie die Eingangsleistung manuell durch Drehen des Knopfes anpassen. Die Drehung im Uhrzeigersinn erhöht die Eingangsleistung, während die Drehung gegen den Uhrzeigersinn sie verringert. Es ist zu beachten, dass das Laden dieses Produkts mit geringer Leistung dazu beiträgt, die Lebensdauer des Akkus zu verlängern.

⑦ Wärmeableitungskanal

Wenn das Produkt die vom System festgelegte Temperaturschwelle erreicht, wird der Kühlventilator automatisch in Betrieb genommen, begleitet von einem bestimmten Lüftergeräusch. Vermeiden Sie während der Verwendung dieses Produkts das Blockieren der Kühllansaug-/Abluftöffnungen und platzieren Sie keine Gegenstände im Bereich von 30 cm.

⑧ AC-Netzschalter

Drücken Sie die AC-Taste, um die AC-Ausgangsfunktion zu aktivieren. Aufgrund möglicher Unterschiede in der AC-Ausgangsfrequenz in verschiedenen Regionen befolgen Sie diese Schritte zum Wechseln der Frequenzen: Halten Sie die AC-Taste 3 Sekunden lang gedrückt, um in den Frequenzwechselmodus zu gelangen. Die Symbole 50Hz oder 60Hz werden auf dem Display blinken. Drücken Sie die AC-Taste erneut, um 50Hz oder 60Hz auszuwählen. Wenn die Symbole aufhören zu blinken und 50Hz oder 60Hz angezeigt wird, war der Wechsel erfolgreich. (Kurzes Drücken der AC-Taste 10 Mal, um in den 220V/230V-Spannungsumschalter zu gelangen.)

⑨ XT90-Anschluss

Dieser Anschluss unterstützt die Eingabe von Solarmodulen oder die Eingabe von Autoladung. Details finden Sie auf Seite 9 unter 'Solarpanel-Anschluss' und auf Seite 10 unter 'Fahrzeugladung' in diesem Dokument.

⑩ AC-Eingang

Schließen Sie das Produkt zum Laden an eine Haushaltssteckdose an und erreichen Sie eine Schnellladung von 2200W (220V-240V), laden Sie von 0 auf 100% in etwa 2 Stunden. Beachten Sie bitte die folgenden Punkte beim Laden auf diese Weise.

- Schließen Sie das Produkt zum Laden bitte direkt an eine Wandsteckdose an und vermeiden Sie die Verwendung von Verlängerungskabeln oder Kabelverbindungen, da sonst die Gefahr besteht, dass Verlängerungskabel oder Kabelverbindungen beschädigt werden oder sogar ein Brand ausbricht.
- Wenn Sie zum Laden eine Steckdosenleiste verwenden, schließen Sie keine anderen Geräte an die Steckdosenleiste an, da die Wahrscheinlichkeit besteht, dass der Haushaltsstromkreis unterbrochen wird.

⑪ Überlastungsschutzknopf

Aufgrund von Blitzschlag oder anderen Gründen, die zu einer instabilen Stromversorgung führen, wird bei hohem Stromfluss am AC-Anschluss aus Schutz für dieses Produkt die Überlastschutzfunktion (Sicherheits-Auslöser) aktiviert und der AC-Eingangsanschluss getrennt. Bitte stellen Sie die AC-Eingangsfunktion dieses Produkts gemäß den folgenden Schritten wieder her.

- 1) Schalten Sie den Netzschalter aus und ziehen Sie alle Kabel aus den Anschlüssen.
- 2) Nach Bestätigung, dass jeder Teil normal ist, schalten Sie den Netzschalter ein.
- 3) Drücken Sie die Überlastschutztaste, um die AC-Eingabe wiederherzustellen, indem Sie das AC-Kabel anschließen.

⑫ Batteriepack-Schnittstelle

Die Erweiterung erfolgt durch Anschließen an das Hauptgerät über ein Parallelkabel. Diese Schnittstelle kann eine maximale Ein- und Ausgangsleistung von 4000W erreichen.

Einführung in die Benutzeroberfläche des Display-Bildschirms

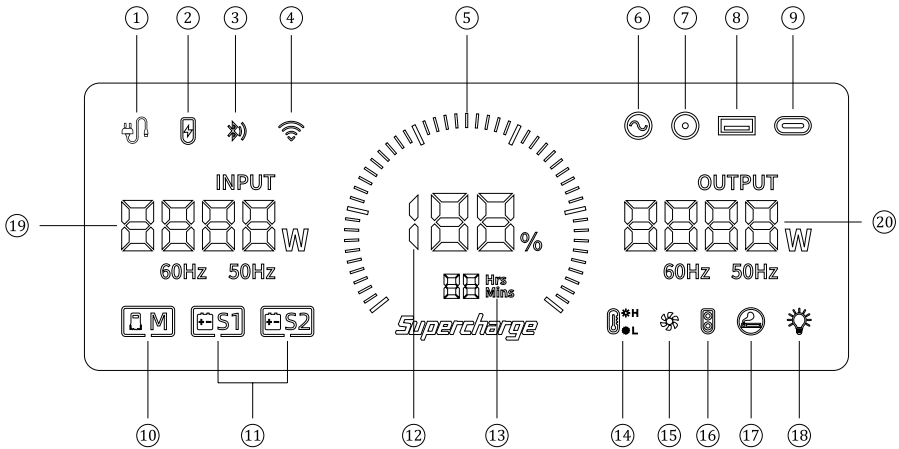

- | | | | |
|-------------------------|--------------------|-------------------------------|-----------------------------|
| 1.AC-Laden | 6.AC-Ausgang | 11.Erweiterungsbatterie | 16.XT60-Ausgang (12V) |
| 2.XT90-Schnittstelle | 7.DC-Ausgang (12V) | 12.Batterieprozentansatz | 17.Zigarettenanzünder (12V) |
| 3.Bluetooth | 8.USB-Ausgang | 13.Verbrauch/Restgebühre | Ausgang |
| 4.WLAN | 9.PD3.0-Ausgang | 14.Hoch-/Tieftemperaturschutz | 18.LED-Licht |
| 5.Batteriestandsanzeige | 10.Host-Indikator | 15.Lüfterstatus | 19.Gesamteingangsleistung |
| | | | 20.Gesamtausgangsleistung |





Screen Display Explanation

Batteriestandsanzeige: Wenn sich dieses Produkt im Lademodus befindet, dreht sich die Batterie-Fortschrittsleiste kontinuierlich im Uhrzeigersinn, und der Batterieprozentansatz steigt allmählich an. Wenn der Batteriestand des Produkts 0 beträgt, blinkt das Batterieprozentensymbol.

Eingangs- und Ausgangsstatus: Wenn das Produkt in Betrieb ist, werden die Gesamteingangsleistung, die Gesamtausgangsleistung und der Cursor für den entsprechenden Arbeitsbereich auf dem Bildschirm angezeigt.

Alarmhinweis: Details finden Sie in der folgenden Fehlerbehebungstabelle.

Fehlerbehebungstabelle

Symptom	Ursache	Lösung
 <p>Eine der oben genannten Ausgabeicons blinkt in Verbindung mit einem Summgeräusch.</p>	Überlastung/ Ausgangskurzschluss	Entfernen Sie die Last, drücken Sie dann kurz den Schalter im entsprechenden Bereich des Symbols, um den Alarm zu löschen.
 <p>Blinkendes Temperaturwarnsymbol, Piepen.</p>	Produkttemperatur zu hoch oder zu niedrig.	Um den Alarm zu entfernen, trennen Sie das Produkt vom Ladezustand, entfernen Sie alle Lasten, schalten Sie die Stromversorgung aus und warten Sie, bis das Gerät wieder eine geeignete Betriebstemperatur erreicht.
 <p>Blinkendes Symbol für Netzstrom, kann nicht aufgeladen werden.</p>	Schlechte Verbindung des Ladekabels.	Überprüfen Sie den Verbindungsstatus der Kabel und die Stromversorgung.
 <p>Blinkende Parallelschaltung.</p>	Parallelverbindung fehlgeschlagen.	Laden Sie Produkte mit geringer Batteriekapazität auf oder entladen Sie Produkte mit hoher Batteriekapazität (bis der Batterieunterschied weniger als 80% beträgt) und verbinden Sie sie dann erneut.

USV-Modus

- USV-Modus

Dieses Produkt verfügt über die Funktion einer unterbrechungsfreien Notstromversorgung (USV). Die Vorsichtsmaßnahmen für die Verwendung und den Betrieb sind wie folgt:

Wie in Abbildung 1 unten dargestellt, wechselt das Produkt in den USV-Arbeitsmodus, wenn es zwischen der Steckdose und dem Elektrogerät angeschlossen ist und sich sowohl das Netzteil als auch der AC-Schalter des Produkts in der Position ON befinden. Der Netzstrom aus der Steckdose versorgt das Elektrogerät über den Abzweigstromkreis mit Strom und lädt gleichzeitig das Produkt auf.

In diesem Betriebszustand:

Die Nennleistung des Elektrogeräts sollte weniger als 2500 W betragen (nur 220 V ~ 240 V), da sonst der Überlastschutz ausgelöst werden kann.

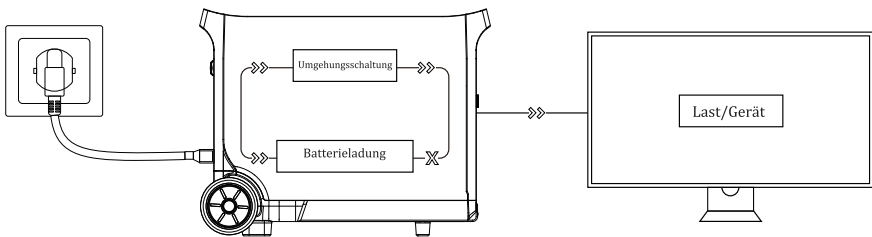

(Abbildung 1)

Wie in Abbildung 2 unten dargestellt, funktioniert der interne Bypass-Ausgang des Produkts nicht mehr, wenn der Netzstrom am Steckdosenende unterbrochen wird. Das Produkt schaltet innerhalb von 10 ms auf den bidirektionalen Wechselrichterkreis um, der das Elektrogerät mit Strom versorgt. Dadurch wird sichergestellt, dass das Elektrogerät während dieses Vorgangs mit Strom versorgt bleibt und normal funktioniert.

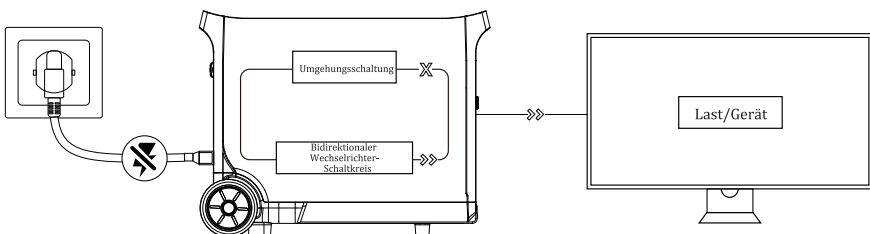

(Abbildung 2)

Anweisungen zur Batteriepack-Verbindung

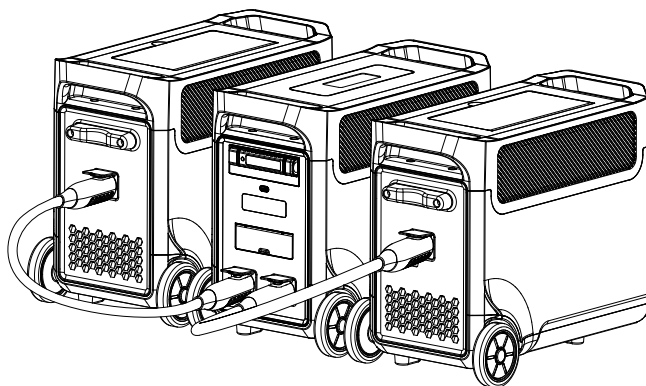

Der Host kann über eine parallele Verbindung bis zu zwei Batteriepacks anschließen, mit einer maximalen Kapazität von bis zu 11520 Wh. Bitte schließen Sie das Produkt an, wenn sowohl der Host als auch die Batteriepacks ausgeschaltet sind. Nach Abschluss der Verbindung wird auf dem Bildschirm "S1, S2 verbunden" angezeigt, was eine erfolgreiche parallele Verbindung anzeigt. Sobald parallel geschaltet, kann das System mit dem Laden oder Entladen beginnen. Während des Ladens oder Entladens nach dem Parallelbetrieb wird die Leistung entsprechend der Batteriekapazität verteilt.

Beim Laden ist die Ladeleistung für Produkte mit hohem Batteriestand geringer, und beim Entladen haben Produkte mit hohem Batteriestand eine höhere Ausgangsleistung. Wenn keine externe Ladung erfolgt, Es kann einen kurzzeitigen Leistungsaustausch zwischen der Host- und der Slave-Maschine geben.

Hinweise

- Schließen oder trennen Sie das Parallelkabel nicht an oder ab, während das Produkt in Betrieb ist. Bitte verbinden oder trennen Sie das Produkt nur im ausgeschalteten Zustand.
- Kurzschließen Sie nicht den Parallelport des Hosts.

Verbindung des Solarmoduls

Bei ausreichender Sonneneinstrahlung kann dieses Produkt zum einfachen Aufladen an ein Solarpanel angeschlossen werden. Die Ladeleistung wird durch Faktoren wie Sonnenlicht und Wetterbedingungen bestimmt.

In diesem Lademodus unterstützen wir Solarpanel-Eingänge bis zu 2000 W und die Eingangsspannung sollte 160 V nicht überschreiten; andernfalls wären die daraus resultierenden Produktanomalien nicht von der Garantie abgedeckt.

Wir empfehlen die Einführung der folgenden zwei Preisschemata:

• Solarpanel-Ladung

Option Eins

Geräte-Ladebereich

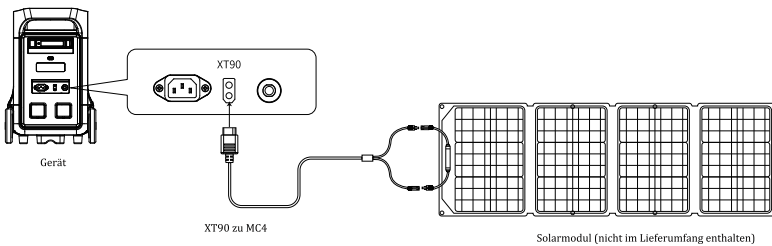

Option Zwei

Geräte-Ladebereich

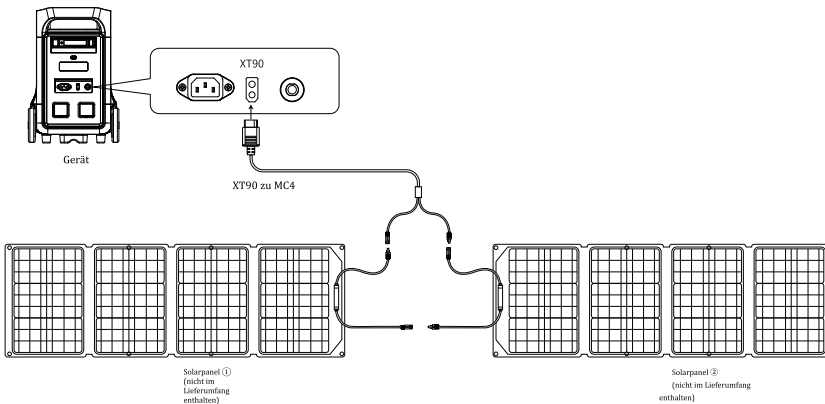

Autoaufladung

Wenn das Auto startet, können Sie dieses Produkt aufladen, indem Sie den Autoladeanschluss mit dem Fahrzeugladekabel an dieses Produkt anschließen, wie in der Abbildung gezeigt.

Dieses Produkt unterstützt das Laden über ein 12-V-Autoladegerät/24-V-Autoladegerät. Beachten Sie bei Verwendung dieser Lademethode bitte die folgenden zwei Punkte.

* Bitte führen Sie diesen Vorgang bei eingeschaltetem Fahrzeug durch, da sonst die Autobatterie entladen werden kann.

*Die Ladeleistung eines Autos liegt im Allgemeinen zwischen 90 W und 120 W, was zu einer längeren Ladezeit führt.

Wenn eine schnelle Aufladung erforderlich ist, wird die Verwendung von Wechselstrom empfohlen.

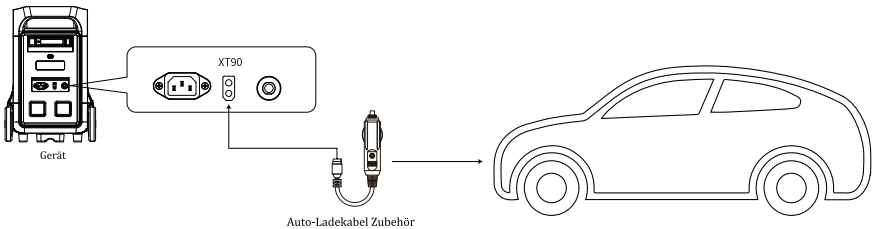

Produktparameter

Produktname	Tragbare Energiespeicher-Stromversorgung
Produktabmessungen	L*W*H=609*321*475,5mm
Produktgewicht	42,5kg
Batteriekapazität	3840Wh(3*3840Wh MAX 11520Wh)
AC-Laden	220V-240V 2200W Max
XT90-Eingang	12V-160V 2000W Max
AC-Ausgang	220V-240V Bewertet 3600W; Reine Sinuswelle
USB-A-Ausgang	(QC3.0 18W)X2
Type-C-Ausgang ①	(PD20W) X3
Type-C-Ausgang ②	(PD100W)*1 Inklusiv PD3.0-Protokoll
Ausgang DC 5521	12V/3A*2
Ausgang XT-60	12V/25A
Autoladegerät-Ausgang	12V/10A
Ausschaltstrom	< 500uA
Betriebstemperatur	-10 ~ 40°C
Umweltfeuchtigkeit	≤90%RH
Zyklisches Laden	> 6500 Mal

Batteriespezifikationen

Typ	40135 Lithiumeisenphosphat
Nennspannung der Einzelzelle	3.2V
Nennkapazität der Einzelzelle	20Ah
Nennspannung des Batteriepacks	48V
Ausgangsspannungsbereich des Batteriepacks	40V~54V
Nennkapazität des Batteriepacks	3840Wh

App-Verbindung

Step 01



Bright EMS

Step 02



Gerät hinzufügen

Step 03

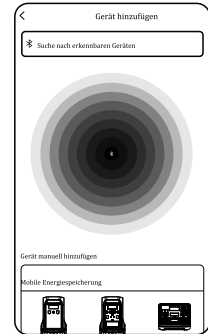

Bluetooth verwenden,
um zu suchen

WIFI-Verbindung

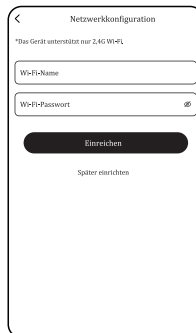

Mit dem Netzwerk verbinden

After-Sales-Karte

After-Sales-Karte	
Name	
Adresse	
Telefon	
E-Mail	
Marke, Bestellnummer	
Kaufdatum	
Datum ausfüllen	
Fehlerbeschreibung	
Bitte füllen Sie die obigen Informationen vollständig aus	

Dieses Produkt bietet ab dem Kaufdatum einen 24-monatigen Garantieservice.

- Wenn es innerhalb des normalen Anwendungsbereichs Qualitätsprobleme gibt, bieten wir Garantieservice.
- Nach dem Kauf des Produkts unseres Unternehmens bewahren Sie bitte das Produkt zusammen mit der Rechnung und anderen relevanten Gegenständen auf. Wenn Reparaturdienstleistungen erforderlich sind, stellen Sie bitte die erforderlichen Unterlagen gemäß den Vorgaben unseres Unternehmens bereit.
- Wenn der Garantieschein beschädigt oder verändert ist und kein offizieller Stempel des verkaufenden Geschäfts auf dem Garantieschein vorhanden ist, wird kein Garantieservice angeboten.
- Schäden, die durch das Überschreiten der normalen Verwendungsparameter verursacht wurden, fallen nicht unter den Garantieservice.
- Der Inhalt im Rahmen der Garantie unterliegt der Zustimmung unseres Unternehmens.
- Auch innerhalb des Garantiezeitraums kann es vorkommen, dass ein Produkt mit ähnlicher Funktionalität bereitgestellt wird. Versand- und Reparaturkosten für Produkte außerhalb des Garantiezeitraums trägt der Kunde.
- Manchmal können sich Produktangaben und Funktionen ohne vorherige Ankündigung ändern.

Haftungsausschluss

Lesen Sie vor der Verwendung bitte das Benutzerhandbuch dieses Produkts, um ein vollständiges Verständnis für die korrekte Anwendung zu gewährleisten. Bewahren Sie das Handbuch nach dem Lesen sicher auf, um es später zu konsultieren. Falsche Bedienung dieses Produkts kann ernsthafte Verletzungen für Sie oder andere verursachen und zu Produkt- und Sachschäden führen. Durch die Verwendung dieses Produkts gilt als, dass Sie alle Bedingungen und Inhalte dieses Dokuments verstanden, akzeptiert und zugestimmt haben. Benutzer verpflichten sich, für ihre Handlungen und alle daraus resultierenden Konsequenzen verantwortlich zu sein. Unsere Firma haftet nicht für Verluste aufgrund der Nichtbeachtung des Produkt-Handbuchs.

In Übereinstimmung mit den gesetzlichen Bestimmungen behält sich unser Unternehmen das ultimative Recht vor, alle Dokumente im Zusammenhang mit diesem Dokument und dem Produkt zu interpretieren. Bei Aktualisierungen, Überarbeitungen oder Beendigungen erfolgt keine separate Benachrichtigung. Besuchen Sie bitte unsere offizielle Website für die neuesten Produktinformationen.

Hersteller: Shenzhen Qichang Intelligent Technology Co., Ltd.
Adresse: Gebäude 7, Yunli Intelligent Park, Nr. 7 Changfa Middle Road, Yangmei Community, Bantian Street, Longgang District, Shenzhen.
Technischer Service E-Mail: support@fossibot.com.
Unternehmenswebsite: <https://www.fossibot.com>

N091_Manuale dell'host (Cinese)_V1.01

Materiale: Carta patinata da 128g, stampa
monocromatica fronte e retro;

Metodo di rilegatura: Cucitura a sella;

Dimensioni finite: 145*210mm;

F3600 Pro

Centrale Elettrica Portatile

Manuale Operativo



Gentile cliente, grazie mille per aver acquistato e sperimentato il prodotto della centrale elettrica portatile F3600 PRO. Prima di utilizzare questo prodotto, leggere attentamente il manuale per un utilizzo corretto.

In conformità con i requisiti di trasporto per i prodotti a batteria, il prodotto viene spedito con un livello di batteria pari solo al 30%. Dopo aver disimballato il prodotto, caricarlo completamente per iniziare il viaggio dell'esperienza F3600 PRO.



Avvertenze per l'uso

1. Evitare di conservare e utilizzare questo prodotto in ambienti ad alta temperatura, elevata umidità o luce solare diretta per lungo tempo per evitare una durata ridotta della batteria e altri malfunzionamenti. Il prodotto non deve essere posizionato vicino a una fonte di calore, poiché ciò potrebbe causare incendi o incidenti gravi.
2. È severamente vietato smontare o modificare questo prodotto. Una manipolazione impropria può causare malfunzionamenti del prodotto o addirittura incendi.
3. Fare attenzione a non far cadere il prodotto da un luogo elevato o a non lasciarlo cadere per evitare danni.
4. Conservare o utilizzare questo prodotto in un luogo inaccessibile ai bambini per evitare potenziali danni causati da cadute e collisioni del prodotto.
5. Si prega di utilizzare gli accessori originali della nostra azienda. L'uso di accessori non originali può causare difetti del prodotto e non forniremo il servizio di garanzia.
6. Collegare direttamente il prodotto a prese elettriche a muro o luoghi simili per la ricarica, evitando l'uso di prolunghe o sdoppiatori. In caso contrario sussiste il pericolo di danni alla prolunga e al distributore cavi, che potrebbero addirittura provocare un incendio. Se si utilizza una presa multipla per caricare questo prodotto, non collegare altri dispositivi alla stessa presa multipla, poiché esiste un'alta probabilità di far scattare l'interruttore domestico.
7. Quando il prodotto non è in uso o è inattivo, impostare l'alimentazione del prodotto su SPENTO e scollegare il cavo di alimentazione. Se è necessario conservarlo per un lungo periodo di tempo, scaricare il prodotto da una carica completa a uno stato vuoto, quindi ricaricarlo fino a circa il 50% della capacità della batteria per la conservazione. Per prolungare la durata del prodotto, seguire questa procedura di funzionamento e conservazione ogni tre mesi.
8. Se il prodotto raggiunge le condizioni di fine vita, smaltirlo o riciclarlo secondo le leggi e le normative locali.

Parametri di uscita AC

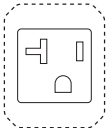
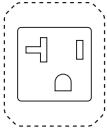
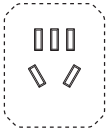
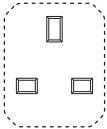
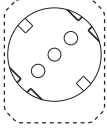
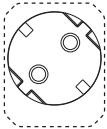
Presse di corrente	Uscita AC	Uscita AC totale
 US	120V 50/60Hz	3600W
 JP	100V~110V 50/60Hz	3300W
 CH	220V 50Hz	3600W
 UK	220V~240V 50Hz/60Hz	3600W
 EU	220V~240V 50Hz/60Hz	3600W
 KR	220V 60Hz	3600W

Sommario

■ Elenco dei contenuti della confezione	01
■ Introduzione del prodotto	01
■ Introduzione alle funzioni dei pulsanti	02
■ Introduzione all'interfaccia utente del display	05
■ Tabella di risoluzione dei problemi	06
■ Modalità UPS	07
■ Istruzioni per la connessione del pacchetto batteria	08
■ Collegamento del pannello solare	09
■ Carica dell'auto	10
■ Parametri del prodotto	11
■ Specifiche della batteria	11
■ Connessione dell'app	12
■ Carta post-vendita	13
■ Disclaimer	14

Elenco dei contenuti della confezione

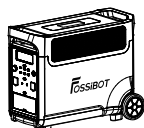

Centrale elettrica portatile

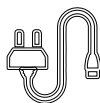

Cavo di alimentazione AC



Guida dell'utente



Cavo di alimentazione accendisigari a XT90



Cavo di alimentazione MC4 a XT90



Rimovibile Luce flash

Introduzione del prodotto

Questo prodotto è una centrale elettrica portatile con un pacco batteria integrato dotato di funzioni di carica e scarica. Include sia interfacce di uscita in corrente alternata CA che interfacce di uscita in corrente continua come uscita USB, uscita accendisigari e uscita CC. Inoltre, incorpora funzioni come display, controllo dell'interfaccia, protezione e allarmi. Questo prodotto può essere caricato tramite vari metodi come l'alimentazione di rete, i pannelli solari e la ricarica dell'auto. Può supportare fino a due pacchi batteria contemporaneamente, con una capacità massima fino a 11520 Wh.itig unterstützen, mit einer maximalen Kapazität von bis zu 11520 Wh.

Di seguito sono riportate le principali caratteristiche di questo prodotto:

- Utilizzando celle di batteria al fosfato di ferro al litio, la capacità della batteria raggiunge fino a 3840 Wh e, con capacità aggiuntiva, può arrivare a un massimo di 11520 Wh, soddisfacendo i bisogni energetici giornalieri di una singola famiglia.
- Uscita a onda sinusoidale pura, adatta per dispositivi elettronici quotidiani e piccoli elettrodomestici.
- Utilizzando la tecnologia di ricarica rapida bidirezionale, il prodotto può essere completamente ricaricato in circa 2 ore.
- USB-A, Type-C, PD3.0, DC5521, XT60, presa per accendisigari e altre interfacce di uscita versatili, adatte a vari scenari di utilizzo.
- Dotato di funzione UPS, con un tempo di commutazione inferiore a 10 ms, per una transizione senza interruzioni.
- Diversi meccanismi di protezione per la batteria, il circuito e la struttura garantiscono la sicurezza del prodotto.

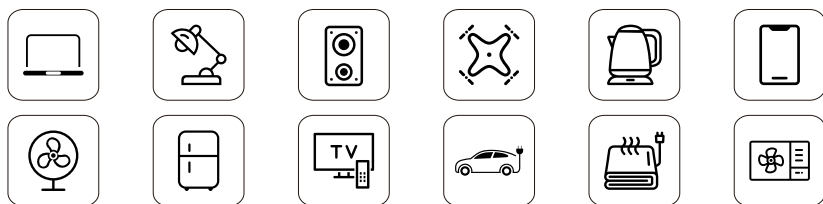

Introduzione alle funzioni dei pulsanti

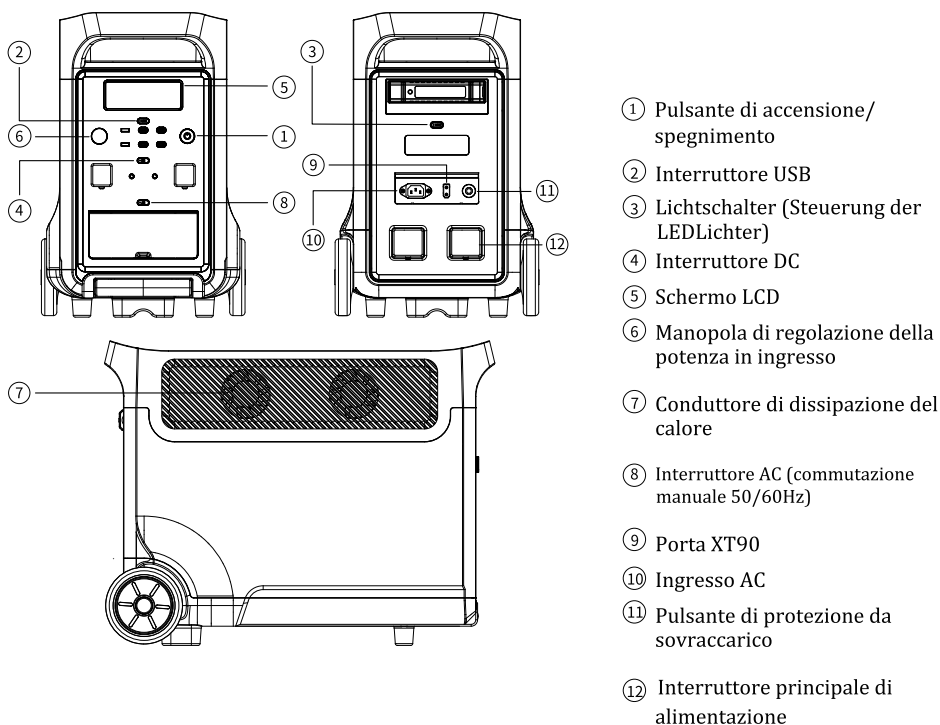

① Pulsante di accensione/spegnimento

Utilizzo: Premere e tenere premuto il pulsante di accensione per 3 secondi per attivare il sistema, accendere il display LCD, premere nuovamente per 3 secondi per spegnerlo.

② Interruttore USB

Utilizzo: Premere brevemente il pulsante USB per aprire la porta di uscita del pannello USB, premere nuovamente per chiudere.

 USB-A×2 QC 3.0	 TYPE-C X 3 PD-20W	 TYPE-C X 1 PD-100W
--	---	--

③ Interruttore della luce

Uso: Premere brevemente il pulsante Light per accendere la luce LED alla massima luminosità. Premere nuovamente per entrare in modalità SOS, premere in sequenza per entrare in modalità stroboscopica e infine, premere per spegnere la luce LED (In qualsiasi modalità, premere e tenere premuto il pulsante LIGHT per ≥ 1 secondo per spegnere direttamente la luce LED).

④ Interruttore DC

Utilizzo: Premere brevemente il pulsante DC per attivare la porta di uscita CC sul pannello; premere nuovamente per disattivarla.

 Uscita CC ×2 12V/3A	 Porta accendisigari×1 12V/10A	 XT60×1 12V/25A
---	---	--

⑤ Schermo LCD

Mostra il livello della batteria del prodotto e fornisce indicazioni sullo stato di utilizzo.

⑥ Manopola di regolazione della potenza in ingresso

Quando questo prodotto è collegato alla rete per la ricarica, è possibile regolare manualmente la potenza in ingresso ruotando la manopola. La rotazione in senso orario aumenta la potenza in ingresso, mentre la rotazione in senso antiorario la diminuisce. È importante notare che la ricarica di questo prodotto a bassa potenza è benefica per prolungare la durata della batteria.

⑦ Canale di Dissipazione del Calore

Quando il prodotto raggiunge la soglia di temperatura impostata dal sistema, la ventola di raffreddamento funzionerà automaticamente, accompagnata da un certo rumore della ventola. Durante l'uso di questo prodotto, evitare di ostruire le aperture di aspirazione/scarico del raffreddamento e non posizionare oggetti entro una distanza di 30 cm.

⑧ Interruttore di corrente alternata

Premere il pulsante AC per attivare la funzione di uscita AC. A causa delle possibili differenze nella frequenza di uscita AC in diverse regioni, seguire questi passaggi per cambiare frequenza: Tenere premuto il pulsante AC per 3 secondi per entrare nella modalità di cambio frequenza. Le icone 50Hz o 60Hz lampeggieranno sul display. Premere nuovamente il pulsante AC per selezionare 50Hz o 60Hz. Quando le icone smettono di lampeggiare e viene visualizzato 50Hz o 60Hz, il cambio è avvenuto con successo. (Premere brevemente il pulsante AC 10 volte per entrare nella commutazione di tensione 220V/230V.)

⑨ Porta XT90

Questo connettore supporta l'input del pannello solare o l'input della carica dell'auto. Per ulteriori dettagli, consultare la pagina 9 'Collegamento del pannello solare' e la pagina 10 'Carica del veicolo' in questo documento.

⑩ Ingresso AC

Collegare il prodotto a una presa di casa per la ricarica, raggiungendo una ricarica rapida di 2200W (220V-240V), e caricando dal 0 al 100% in circa 2 ore. Quando si ricarica in questo modo, fare attenzione ai seguenti punti.

- Si prega di collegare il prodotto direttamente a una presa a muro per la ricarica, evitando l'uso di prolunghie o giunti di cavo, poiché potrebbe verificarsi il rischio di danni o, addirittura, di incendio in caso di rottura della prolunga o del giunto del cavo.
- Nel caso in cui si collega a una ciabatta per la ricarica, si sconsiglia di collegare altri elettrodomestici alla stessa ciabatta, poiché aumenta significativamente la possibilità di un'interruzione dell'impianto elettrico domestico.

⑪ Pulsante di protezione da sovraccarico

A causa di fulmini o altre ragioni che causano un'alimentazione elettrica instabile, in caso di ingresso di corrente elevata all'estremità AC, per proteggere questo prodotto, la funzione di protezione da sovraccarichi (interruttore automatico di sicurezza) si attiverà e disconetterà la porta di ingresso AC. Ripristinare la funzione di ingresso AC di questo prodotto seguendo i passaggi di seguito.

- 1) Spegnerne l'interruttore di alimentazione e scollegare tutti i cavi dai porti.
- 2) Dopo aver confermato che ogni parte è normale, accendere l'interruttore di alimentazione.
- 3) Premere il pulsante di protezione da sovraccarichi per ripristinare l'ingresso CA collegando il cavo CA.

⑫ Interfaccia del pacco batterie

L'espansione avviene collegandosi all'unità principale tramite un cavo parallelo. Questa interfaccia può raggiungere una potenza di ingresso e uscita massima di 4000W.

Introduzione all'interfaccia utente del display

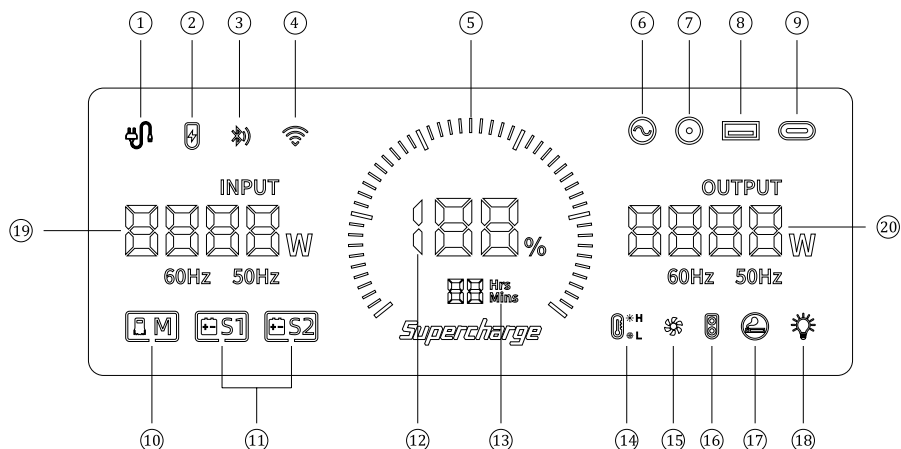

- | | | | |
|--|------------------------------|---|--------------------------------|
| 1. Ricarica AC | 6. Uscita AC | 11. Batteria di espansione | 16. Uscita XT60 (12V) |
| 2. Interfaccia XT90 | 7. Uscita DC (12V) | 12. Percentuale di batteria | 17. Uscita accendisigari (12V) |
| 3. Bluetooth | 8. Uscita USB | 13. Tariffa di utilizzo/
rimanente | 18. Luce a LED |
| 4. WIFI | 9. Uscita PD3.0 | 14. Protezione da
temperature alte/basse | 19. Potenza totale in ingresso |
| 5. Indicatore di livello
della batteria | 10. Indicatore
principale | 15. Stato della ventola | 20. Potenza totale in uscita |





Screen Display Explanation

Visualizzazione del livello della batteria: Quando questo prodotto è in modalità di ricarica, la barra di avanzamento della batteria ruota continuamente in senso orario, e la percentuale di batteria aumenta gradualmente. Quando il livello della batteria del prodotto è 0, l'icona della percentuale di batteria lampeggia.

Stato di ingresso e uscita: Quando il prodotto è in funzione, la potenza di ingresso totale, la potenza di uscita totale e il cursore per la zona di lavoro corrispondente vengono visualizzati sullo schermo.

Allarme: Consultare la tabella di risoluzione dei problemi qui sotto per i dettagli.

Tabella di risoluzione dei problemi

Sintomo	Causa	Soluzione
 <p>Qualsiasi delle icone di uscita sopra indicate lampeggia accompagnata da un suono di ronzio.</p>	Sovraccarico in uscita/Circuito corto	Rimuovere il carico, quindi premere brevemente l'interruttore nell'area corrispondente dell'icona per eliminare l'allarme.
 <p>Icona lampeggiante di avvertimento di temperatura, segnalazione acustica.</p>	Temperatura del prodotto troppo alta o troppo bassa.	Per rimuovere l'allarme, scollegare il prodotto dallo stato di carica, rimuovere tutti i carichi, spegnere l'alimentazione e attendere che il dispositivo torni a una temperatura operativa adeguata.
 <p>Icona di alimentazione principale lampeggiante, impossibile caricare.</p>	Connessione scadente del cavo di ricarica.	Verifica lo stato di connessione dei cavi e l'alimentazione.
 <p>Connessione in parallelo lampeggiante.</p>	Fallimento della connessione in parallelo.	Caricare i prodotti con una capacità di batteria bassa o scaricare i prodotti con una capacità di batteria alta (fino a quando la differenza di livello della batteria è inferiore all'80%), quindi riconnettere.

Modalità UPS

● Funzione UPS

Questo prodotto ha la funzione di un sistema di alimentazione ininterrotta (UPS) di backup. Le modalità di utilizzo e le precauzioni operative sono le seguenti:

Come mostrato nella figura 1 qui sotto, quando è collegato tra la presa di corrente e l'elettrodomestico, con l'alimentazione del prodotto e l'interruttore AC entrambi nella posizione ON, il prodotto entra in modalità di lavoro UPS. L'elettricità della rete nella presa alimenta l'elettrodomestico attraverso il circuito di bypass, caricando contemporaneamente il prodotto. In questo stato operativo:

La potenza nominale dell'elettrodomestico deve essere inferiore a 2500W (solo 220V~240V), altrimenti potrebbe attivare la protezione da sovraccarico.

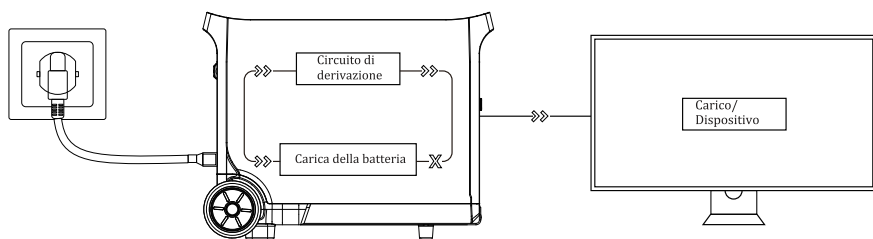

(Figura 1)

Come mostrato nella Figura 2 di seguito, quando l'alimentazione elettrica alla presa viene scollegata, l'uscita di derivazione interna del prodotto smette di funzionare. Il prodotto passa al circuito inverter bidirezionale entro 10 ms, e questo circuito fornisce energia all'elettrodomestico. Ciò garantisce che l'elettrodomestico rimanga alimentato e funzioni normalmente durante questo processo.

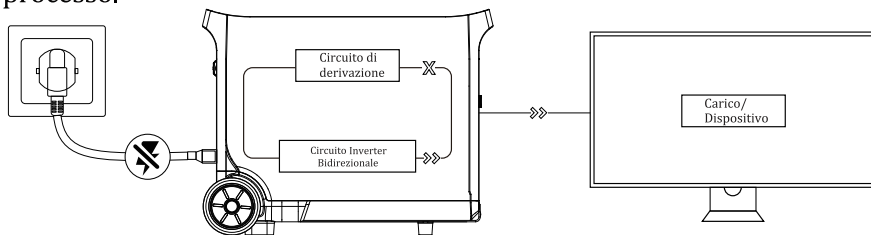

(Figura 2)

Istruzioni per la connessione del pacchetto batteria

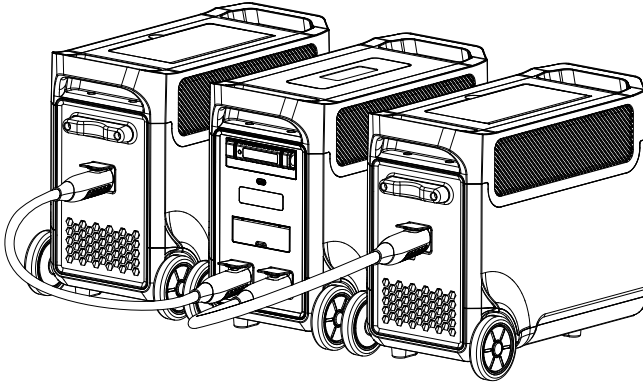

L'host può connettersi fino a due pacchi batteria tramite una connessione parallela, con una capacità massima fino a 11520 Wh. Si prega di collegare il prodotto quando sia l'host che i pacchi batteria sono spenti. Dopo il completamento della connessione, lo schermo visualizzerà "S1, S2 collegati", indicando una connessione parallela riuscita. Una volta parallelo, il sistema può iniziare a caricare o scaricare. Durante la ricarica o lo scarico dopo il parallelismo, la potenza sarà distribuita in base alla capacità della batteria.

Durante la ricarica, la potenza di ricarica è più bassa per i prodotti con un livello di batteria elevato, e durante lo scarico, i prodotti con un livello di batteria elevato hanno una potenza di uscita più elevata. Se non c'è ricarica esterna, Potrebbe esserci uno scambio di potenza a breve termine tra la macchina host e la macchina slave.

Avvertenze

- Non collegare o scollegare il cavo parallelo mentre il prodotto è in funzione. Si prega di collegare o scollegare il prodotto solo quando è spento.
- Non cortocircuitare la porta parallela dell'host.

Collegamento del pannello solare

In condizioni di sufficiente luce solare, questo prodotto può essere collegato a un pannello solare per facilitare la ricarica. La potenza di ricarica è determinata da fattori come la luce solare e le condizioni meteorologiche.

In questa modalità di ricarica, supportiamo ingressi di pannelli solari fino a 2000 W, e la tensione di ingresso non deve superare i 160 V; in caso contrario, eventuali anomalie del prodotto non saranno coperte dalla garanzia. Raccomandiamo l'adozione dei seguenti due schemi di ricarica:

● Carica tramite pannello solare

Opzione uno

Area di ricarica del dispositivo

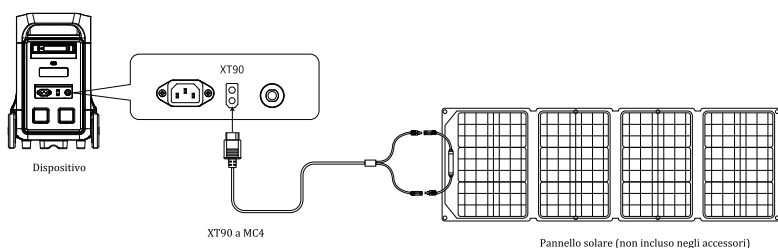

Opzione Due

Area di ricarica del dispositivo

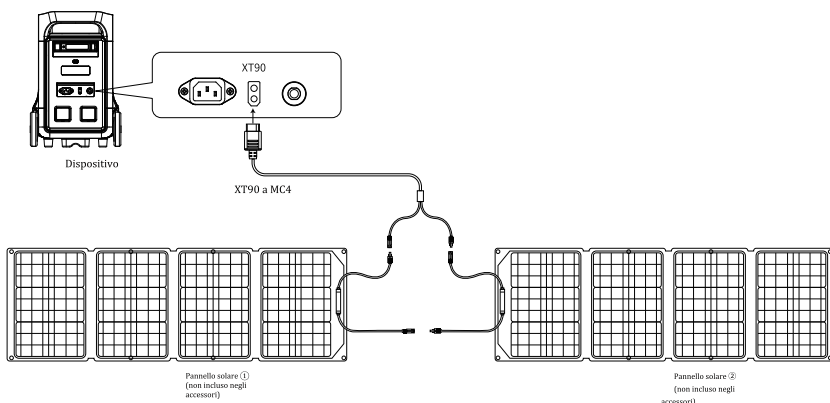

Carica dell'auto

Quando l'auto è in fase di avvio, è possibile caricare questo prodotto collegando la porta di ricarica dell'auto a questo prodotto usando il cavo di ricarica per veicoli, come mostrato nel diagramma.

Questo prodotto supporta la ricarica con caricabatterie da auto da 12V/24V. Quando si utilizza questo metodo di ricarica, prestare attenzione ai seguenti due punti.

- Si prega di eseguire questa operazione con l'auto in stato 'ON', altrimenti potrebbe portare al esaurimento della batteria dell'auto.
- La potenza di ricarica dell'auto è di solito nell'intervallo 90W-120W, con un tempo di ricarica più lungo.

Se è necessaria una ricarica rapida, si consiglia di utilizzare l'alimentazione di rete.

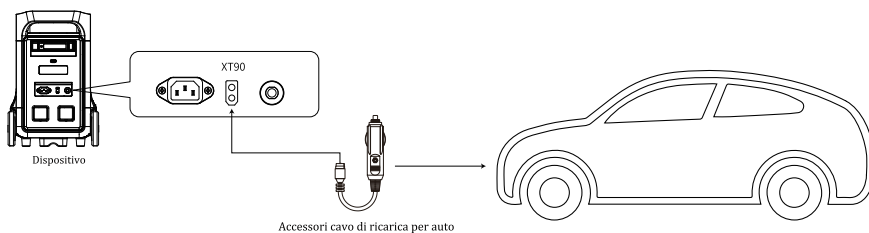

Parametri del prodotto

Nome del prodotto	Alimentatore portatile di stoccaggio energetico
Dimensioni del prodotto	L*W*H=609*321*475,5mm
Peso del prodotto	42,5kg
Capacità della batteria	3840Wh(3*3840Wh MAX 11520Wh)
Ricarica AC	220V-240V 2200W Max
Ingresso XT90	12V-160V 2000W Max
Uscita AC	220V-240V Valutato 3600W; Onda Sinusoidale Pura
Uscita USB-A	(QC3.0 18W)X2
Uscita Type-C	(PD20W) X3
Uscita Type-C ①	(PD100W)*1 Incluso il Protocollo PD3.0
Uscita DC 5521 ②	12V/3A*2
Uscita XT-60	12V/25A
Uscita accendisigari	12V/10A
Corrente di spegnimento	< 500uA
Temperatura di esercizio	-10 ~ 40°C
Umidità ambientale	≤90%RH
Carica ciclica	> 6500 volte

Specifiche della batteria

Tipo	40135 fosfato di ferro al litio
Tensione nominale della singola cella	3,2V
Capacità nominale della singola cella	20Ah
Tensione nominale del pacco batterie	48V
Intervallo di tensione in uscita del pacco batterie	40V~54V
Capacità nominale del pacco batterie	3840Wh

Connessione dell'app

Step 01



Bright EMS

Step 02

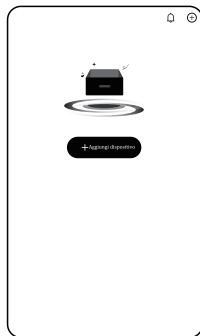

Aggiungi dispositivo

Step 03

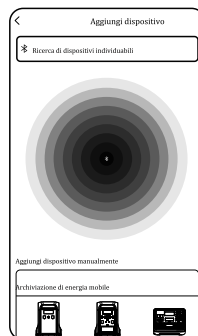

Usa Bluetooth per cercare

Connessione WIFI

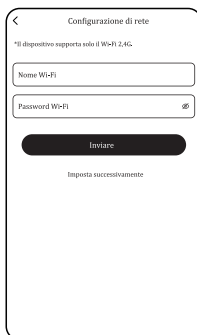

Connettersi alla rete

Carta post-vendita

Carta post-vendita

Nome	
Indirizzo	
Telefono	
Email	
Marca, Numero d'ordine	
Data di acquisto	
Compila la data	
Descrizione del guasto	
Si prega di compilare completamente le informazioni sopra indicate	

Questo prodotto offre un servizio di garanzia di 24 mesi dalla data di acquisto.

- Se ci sono problemi di qualità all'interno della normale gamma di utilizzo, forniamo un servizio di garanzia.
- Dopo l'acquisto del prodotto della nostra azienda, si prega di conservare il prodotto insieme alla fattura e ad altri elementi correlati. Se è necessario un servizio di riparazione, si prega di fornire i documenti richiesti secondo le specifiche della nostra azienda.
- Se il certificato di garanzia è danneggiato o alterato, e non c'è alcun timbro ufficiale del negozio venditore sul certificato di garanzia, non verrà fornito alcun servizio di garanzia.
- I danni causati dal superamento dei parametri di utilizzo normali non sono coperti dal servizio di garanzia.
- Il contenuto nell'ambito della garanzia è soggetto all'approvazione della nostra azienda.
- Anche all'interno della copertura della garanzia, potrebbe esserci la possibilità di ricevere un prodotto con funzionalità simili. Le spese di spedizione e riparazione per prodotti al di fuori della copertura della garanzia sono a carico del cliente.
- A volte, le specifiche e le funzionalità del prodotto possono essere aggiornate senza preavviso.

Disclaimer

Prima dell'uso, leggere il manuale utente di questo prodotto per assicurarsi una comprensione completa per un corretto utilizzo. Dopo la lettura, conservare il manuale in modo sicuro per riferimenti futuri. La mancata esecuzione corretta di questo prodotto potrebbe causare gravi danni a te stesso o ad altri, provocando perdite di prodotto e danni materiali. Una volta utilizzato questo prodotto, si ritiene che abbiate compreso, accettato e accettato tutti i termini e i contenuti di questo documento. Gli utenti si impegnano a essere responsabili delle proprie azioni e di tutte le conseguenze derivanti. La nostra azienda non è responsabile delle perdite dovute a utenti che non seguono il manuale del prodotto.

In conformità con le normative legali, la nostra azienda si riserva il diritto finale di interpretare tutti i documenti relativi a questo documento e al prodotto. In caso di aggiornamenti, revisioni o terminazioni, non verrà fornita alcuna notifica separata. Si prega di visitare il nostro sito web ufficiale per le ultime informazioni sul prodotto.

Produttore: Shenzhen Qichang Intelligent Technology Co., Ltd.
Indirizzo: Edificio 7, Parco Intelligente Yunli, Via Changfa Middle N. 7,
Comunità Yangmei, Via Bantian, Distretto Longgang, Shenzhen.
Email servizio tecnico: support@fossibot.com.
Sito Web ufficiale dell'azienda: <https://www.fossibot.com>

N091_Manual del host (Chino)_V1.01

Material: Papel de placa de cobre de 128g,
impresión a una sola tinta a doble cara;

Método de encuadernación: Encuadernación
de caballete;

Tamaño terminado: 145*210mm;



F3600 Pro

Central Eléctrica Portátil

Manual Operativo



Estimado cliente, muchas gracias por comprar y experimentar la central eléctrica portátil F3600 PRO. Antes de utilizar este producto, lea atentamente el manual para su uso correcto.

De acuerdo con los requisitos de transporte para productos que funcionan con baterías, el producto se envía con un nivel de batería de solo el 30 %. Después de desembalar el producto, cárguelo completamente para comenzar el viaje de la experiencia F3600 PRO.



Precauciones de uso

1. Evite almacenar y utilizar este producto en ambientes con altas temperaturas, alta humedad o luz solar directa durante mucho tiempo para evitar una reducción de la vida útil de la batería y otros fallos de funcionamiento. El producto no debe colocarse cerca de una fuente de calor, ya que esto podría provocar incendios o accidentes graves.
2. Está estrictamente prohibido desmontar o modificar este producto. Una manipulación inadecuada puede provocar fallos de funcionamiento del producto o incluso incendios.
3. Tenga cuidado de no dejar caer el producto desde un lugar alto ni dejarlo caer para evitar daños.
4. Guarde o utilice este producto en un lugar inaccesible para los niños para evitar posibles daños causados por caídas y colisiones del producto.
5. Utilice los accesorios originales de nuestra empresa. El uso de accesorios no originales puede causar defectos en el producto y no brindaremos servicio de garantía.
6. Conecte el producto directamente a enchufes de pared o lugares similares para cargarlo, evitando el uso de alargadores o divisores. De lo contrario existe riesgo de dañar el alargador y el distribuidor de cables, lo que podría provocar incluso un incendio. Si utiliza una regleta para cargar este producto, no conecte otros dispositivos a la misma regleta, ya que existe una alta probabilidad de que se dispare el disyuntor de la casa.
7. Cuando el producto no esté en uso o inactivo, apague el producto y desenchufe el cable de alimentación. Si necesita almacenarlo durante un período de tiempo prolongado, descargue el producto desde una carga completa hasta un estado vacío y luego recárguelo hasta aproximadamente el 50 % de la capacidad de la batería para su almacenamiento. Para prolongar la vida útil del producto, siga este procedimiento de operación y almacenamiento cada tres meses.
8. Si el producto llega al final de su vida útil, deséchelo o recíclelo de acuerdo con las leyes y regulaciones locales.

Parámetros de salida de CA

Toma de corriente	Salida de CA	Salida total de CA
 US	120V 50/60Hz	3600W
 JP	100V~110V 50/60Hz	3300W
 CH	220V 50Hz	3600W
 UK	220V~240V 50Hz/60Hz	3600W
 EU	220V~240V 50Hz/60Hz	3600W
 KR	220V 60Hz	3600W

Tabla de contenidos

■ Lista de embalaje	01
■ Introducción del producto	01
■ Introducción a las funciones de los botones	02
■ Introducción a la interfaz de usuario de la pantalla	05
■ Tabla de solución de problemas	06
■ Modo UPS	07
■ Instrucciones de conexión del paquete de baterías	08
■ Conexión del panel solar	09
■ Carga a bordo	10
■ Parámetros del producto	11
■ Especificaciones de la batería	11
■ Conexión de la aplicación	12
■ Tarjeta posventa	13
■ Renuncia de responsabilidad.....	14

Lista de embalaje

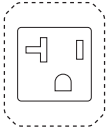
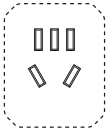
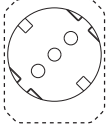
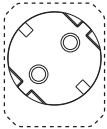
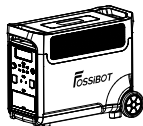

Central eléctrica portátil

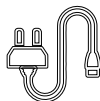

Cable de corriente alterna (CA)



Guía del usuario

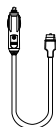

Cable de encendedor de cigarrillos a XT90



Cable de alimentación MC4 a XT90



Retirable Linterna

Introducción del producto

Este producto es una estación de energía portátil con una batería incorporada que presenta funciones de carga y descarga. Incluye interfaces de salida de corriente alterna de CA e interfaces de salida de corriente continua, como salida USB, salida de encendedor de cigarrillos y salida de CC. Además, incorpora funciones como visualización, control de interfaz, protección y alarmas. Este producto se puede cargar mediante varios métodos, como la red eléctrica, paneles solares y carga de automóvil. Puede admitir hasta dos paquetes de baterías simultáneamente, con una capacidad máxima de hasta 11520 Wh.

A continuación se presentan las principales características de este producto:

- Utilizando celdas de batería de fosfato de hierro y litio, la capacidad de la batería alcanza hasta 3840 Wh, y con capacidad adicional, puede llegar a un máximo de 11520 Wh, cubriendo las necesidades diarias de energía de un hogar individual.
- Salida de onda sinusoidal pura, adecuada para dispositivos electrónicos diarios y pequeños electrodomésticos.
- Adoptando la tecnología de carga rápida bidireccional, el producto puede cargarse completamente en aproximadamente 2 horas.
- USB-A, Type-C, PD3.0, DC5521, XT60, toma de encendedor de cigarrillos y otras interfaces de salida versátiles, para satisfacer diversos escenarios de aplicación.
- Equipado con función UPS, con un tiempo de cambio de menos de 10 ms, logrando un cambio sin interrupciones.
- Múltiples mecanismos de protección para la batería, el circuito y la estructura aseguran la seguridad del producto.

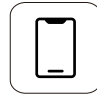
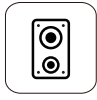

Introducción a las funciones de los botones

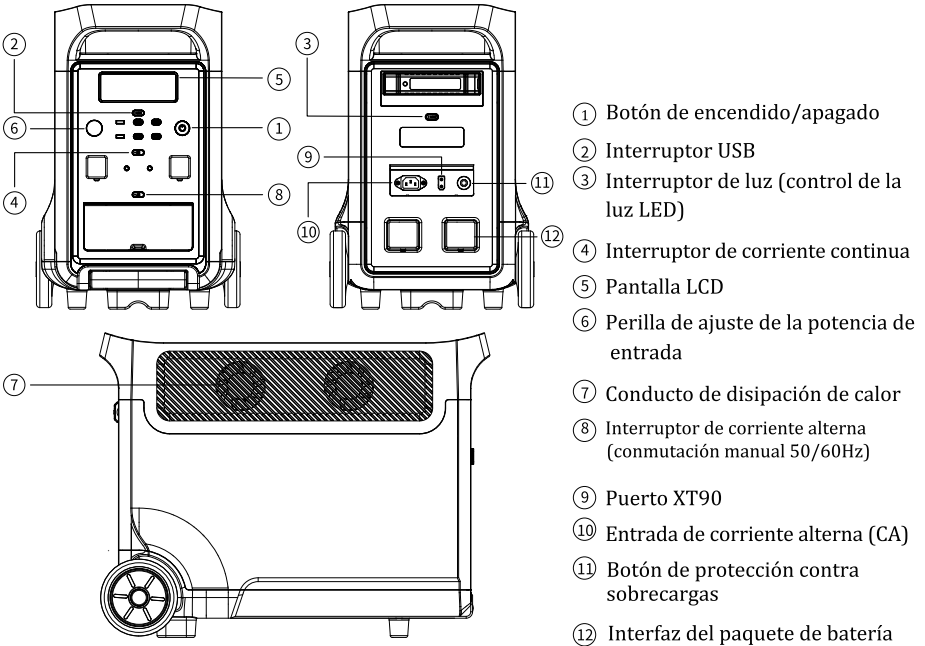

1 Botón de apagado/apagado

Uso: Mantenga presionado el botón de encendido durante 3 segundos para activar el sistema, encender la pantalla LCD, mantenga presionado nuevamente durante 3 segundos para apagarla.

② Interruptor USB

Uso: Presione brevemente el botón USB para abrir el puerto de salida del panel USB, presione nuevamente para cerrar.

 USB-A × 2 QC 3.0	 TYPE-C X 3 PD-20W	 TYPE-C X 1 PD-100W
--	---	--

③ Interruptor de luz

Uso: Presione brevemente el botón de Light para encender la luz LED a máxima luminosidad. Presione nuevamente para entrar en el modo SOS, presione de forma secuencial para entrar en el modo estroboscópico y, finalmente, presione para apagar la luz LED (En cualquier modo, presione y mantenga presionado el botón LIGHT durante ≥ 1 segundo para apagar directamente la luz LED).

④ Interruptor de corriente continua (DC)

Uso: Presione brevemente el botón de CC para activar el puerto de salida de CC en el panel; presione nuevamente para desactivarlo.

 Salida CC×2 12V/3A	 Encendedor Puerto×1 12V/10A	 XT60×1 12V/25A
--	--	--

⑤ Pantalla LCD

Muestra el nivel de batería del producto y proporciona indicaciones sobre el estado de uso.

⑥ Perilla de ajuste de potencia de entrada

Cuando este producto está conectado a la red para cargar, puede ajustar manualmente la potencia de entrada girando la perilla. La rotación en sentido horario aumenta la potencia de entrada, mientras que la rotación en sentido antihorario la disminuye. Cabe destacar que cargar este producto a baja potencia es beneficioso para prolongar la vida útil de la batería.

⑦ Canal de Disipación de Calor

Cuando el producto alcanza el umbral de temperatura establecido por el sistema, el ventilador de refrigeración se activará automáticamente, acompañado de un cierto ruido del ventilador. Durante el uso de este producto, evite bloquear las entradas/salidas de aire de refrigeración y no coloque objetos dentro de un rango de 30 cm.

⑧ Interruptor de corriente alterna

Presione el botón AC para activar la función de salida de CA. Debido a posibles diferencias en la frecuencia de salida de CA en diferentes regiones, siga estos pasos para cambiar las frecuencias: Mantenga presionado el botón AC durante 3 segundos para ingresar al modo de cambio de frecuencia. Los iconos 50Hz o 60Hz parpadearán en la pantalla. Presione nuevamente el botón AC para seleccionar 50Hz o 60Hz. Cuando los iconos dejen de parpadear y se muestre 50Hz o 60Hz, el cambio es exitoso. (Presione brevemente el botón AC 10 veces para ingresar a la conmutación de voltaje 220V/230V.)

⑨ Puerto XT90

Esta interfaz admite la entrada de panel solar o la entrada de carga de automóvil. Para más detalles, consulte la página 9 'Conexión de panel solar' y la página 10 'Carga de vehículo' en este documento.

⑩ Entrada de CA

Conecte el producto a un enchufe doméstico para cargar, logrando una carga rápida de 2200W (220V-240V), y cargando del 0 al 100% en aproximadamente 2 horas. Al cargar de esta manera, tenga en cuenta los siguientes puntos.

- Conecte directamente el producto a un enchufe de pared para cargar, evitando el uso de alargadores o empalmes de cables, ya que existe el riesgo de daño o incluso un incendio en caso de rotura del alargador o empalme de cable.
- Si se conecta a una regleta para cargar este producto, no enchufe otros electrodomésticos en la regleta, ya que hay una alta probabilidad de que salte el interruptor de circuito del hogar.

⑪ Botón de protección contra sobrecargas

Debido a rayos u otras razones que causan una alimentación de corriente inestable, en caso de entrada de corriente elevada en el extremo de CA, para proteger este producto, la función de protección contra sobrecargas (interruptor automático de seguridad) se activará y desconectará el puerto de entrada de CA. Restaure la función de entrada de CA de este producto siguiendo los pasos a continuación.

- 1) Apague el interruptor de encendido y desconecte todos los cables de los puertos.
- 2) Después de confirmar que cada parte está normal, encienda el interruptor de encendido.
- 3) Presione el botón de protección contra sobrecargas para restaurar la entrada de CA conectando el cable de CA.

⑫ Interfaz del paquete de baterías

La expansión se logra conectándose a la unidad principal a través de un cable paralelo. Esta interfaz puede alcanzar una entrada y salida máxima de 4000W.

Introducción a la interfaz de usuario de la pantalla

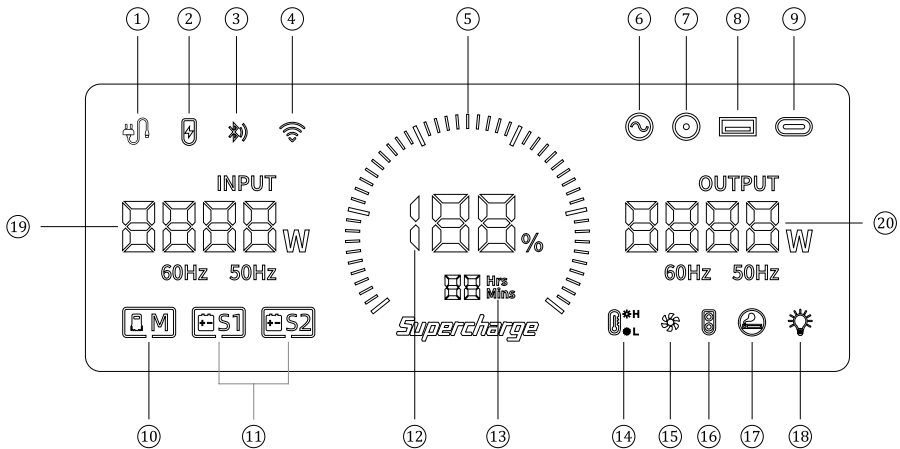

- | | | | |
|---------------------------------|-----------------------|---|--|
| 1.Carga de CA | 6.Salida de CA | 11.Batería de expansión | 16.Salida XT60 (12V) |
| 2.Interfaz XT90 | 7.Salida de CC (12V) | 12.Porcentaje de batería | 17.Salida para encendedor de cigarrillos (12V) |
| 3.Bluetooth | 8.Salida USB | 13.Tiempo restante de uso/carga | 18.Luz LED |
| 4.WIFI | 9.Salida PD3.0 | 14.Protección contra altas/bajas temperaturas | 19.Potencia total de entrada |
| 5.Indicador de nivel de batería | 10.Indicador del host | 15.Estado del ventilador | 20.Potencia total de salida |





Screen Display Explanation

Pantalla de nivel de batería: Cuando este producto está en modo de carga, la barra de progreso de la batería gira continuamente en sentido horario, y el porcentaje de batería aumenta gradualmente. Cuando el nivel de batería del producto es 0, el icono del porcentaje de batería parpadeará.

Estado de entrada y salida: Cuando el producto está en funcionamiento, la potencia de entrada total, la potencia de salida total y el cursor para la zona de trabajo correspondiente se mostrarán en la pantalla.

Indicación de alarma: Consulte la tabla de solución de problemas a continuación para obtener más detalles.

Tabla de solución de problemas

Síntoma	Causa	Solución
 <p>Cualquiera de los iconos de salida anteriores parpadea acompañado de un sonido de zumbido.</p>	Sobrecarga de salida /Cortocircuito	Retire la carga, luego presione brevemente el interruptor en la zona correspondiente del icono para desactivar la alarma.
 <p>Icono de advertencia de temperatura parpadeante, pitido.</p>	Temperatura del producto demasiado alta o demasiado baja.	Para eliminar la alarma, desconecte el producto del estado de carga, retire todas las cargas, apague la alimentación y espere a que el dispositivo vuelva a una temperatura de funcionamiento adecuada.
 <p>Icono de alimentación de red parpadeante, no se puede cargar.</p>	Mala conexión del cable de carga.	Verifique el estado de conexión de los cables y la fuente de alimentación.
 <p>Conexión en paralelo intermitente.</p>	Fallo en la conexión en paralelo.	Cargue productos con baja capacidad de batería o descargue productos con alta capacidad de batería (hasta que la diferencia de nivel de batería sea inferior al 80%), luego vuelva a conectar.

Modo UPS

• Modo UPS

Este producto tiene la función de suministro ininterrumpido de energía de emergencia (UPS). Las precauciones de uso y funcionamiento son las siguientes:

Como se muestra en la Figura 1 a continuación, el producto ingresa al modo de funcionamiento UPS cuando está conectado entre la toma de corriente y el aparato eléctrico y tanto el adaptador de corriente como el interruptor de CA del producto están en la posición ON. La alimentación de red procedente del enchufe suministra energía al aparato eléctrico a través del circuito derivado y carga simultáneamente el producto.

En este estado operativo:

La potencia nominal del aparato eléctrico debe ser inferior a 2500 W (solo 220 V ~ 240 V); de lo contrario, se puede activar la protección contra sobrecarga.

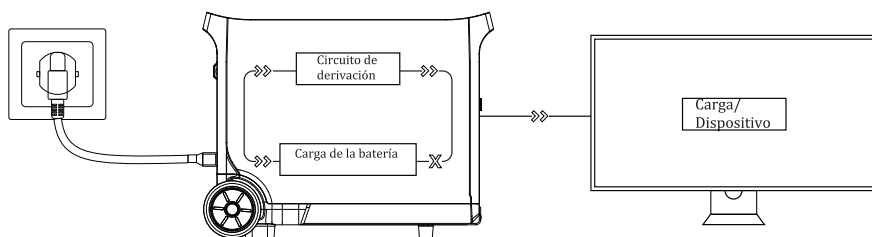

(Figura 1)

Como se muestra en la Figura 2 a continuación, si se interrumpe la alimentación principal en el extremo del enchufe, la salida de derivación interna del producto dejará de funcionar. El producto cambia al circuito inversor bidireccional en 10 ms, que suministra energía al aparato eléctrico. Esto asegura que el dispositivo eléctrico permanezca encendido y funcione normalmente durante este proceso.

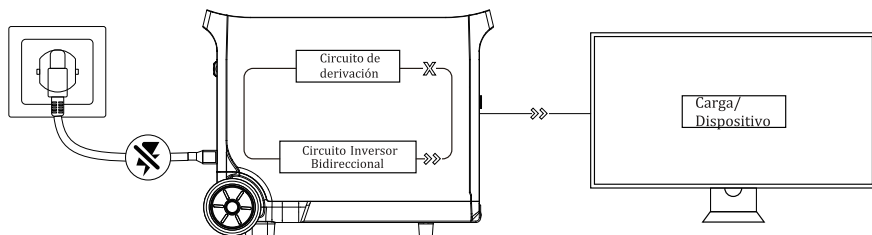

(Figura 2)

Instrucciones de conexión del paquete de baterías

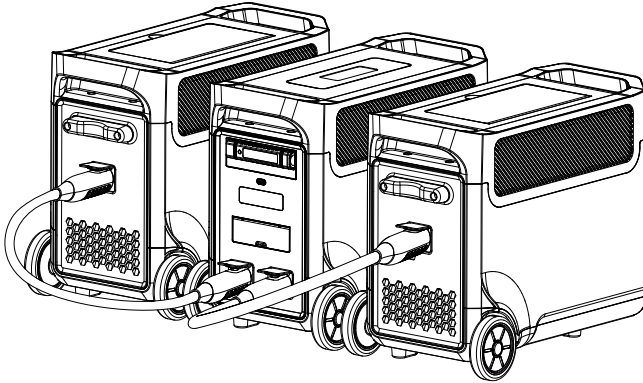

El anfitrión puede conectar hasta dos paquetes de baterías a través de una conexión en paralelo, con una capacidad máxima de hasta 11520 Wh. Por favor, conecte el producto cuando tanto el anfitrión como los paquetes de baterías estén apagados. Después de completar la conexión, la pantalla mostrará "S1, S2 conectados", lo que indica una conexión en paralelo exitosa. Una vez en paralelo, el sistema puede comenzar a cargar o descargar. Durante la carga o descarga después del paralelismo, la potencia se distribuirá según la capacidad de la batería.

Durante la carga, la potencia de carga es menor para los productos con niveles de batería altos, y durante la descarga, los productos con niveles de batería altos tienen una potencia de salida mayor. Si no hay carga externa, puede haber un intercambio de energía de corta duración entre la máquina principal y la máquina esclava.

Precauciones

- No conecte ni desconecte el cable paralelo mientras el producto está en funcionamiento. Conecte o desconecte el producto solo cuando esté apagado.
- No haga un cortocircuito en el puerto paralelo del host.

Conexión del panel solar

En condiciones de suficiente luz solar, este producto puede conectarse a un panel solar para facilitar la carga. La potencia de carga se determina según factores como la luz solar y las condiciones climáticas.

En este modo de carga, admitimos entradas de paneles solares de hasta 2000 W, y la tensión de entrada no debe superar los 160 V; de lo contrario, las posibles anomalías del producto no estarán cubiertas por la garantía. Recomendamos adoptar los dos esquemas de carga siguientes.

● Carga mediante panel solar

Opción uno

Área de carga de dispositivos

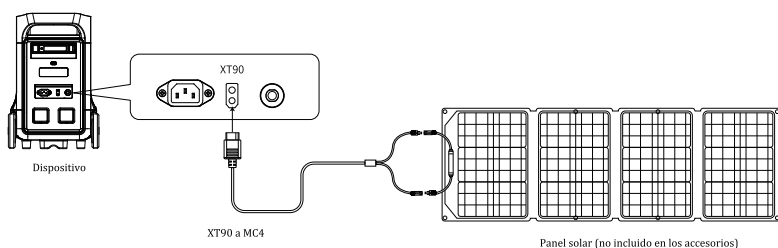

Opción Dos

Área de carga de dispositivos

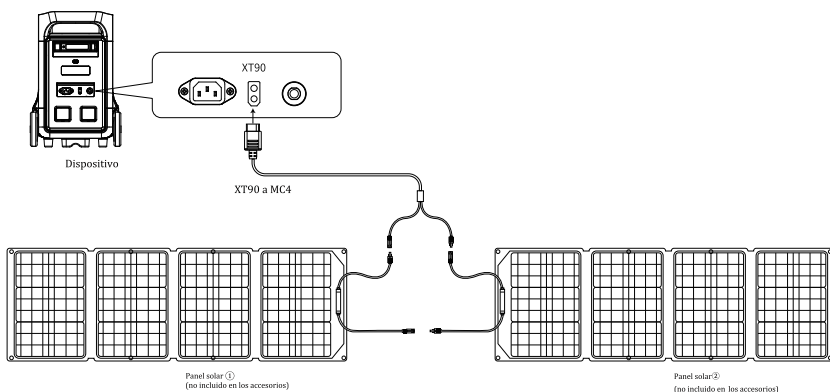

Carga a bordo

Cuando el automóvil está en el proceso de arranque, puede cargar este producto conectando el puerto de carga del automóvil a este producto mediante el cable de carga para vehículos, como se muestra en el diagrama.

Este producto admite la carga con cargador de coche de 12V/24V. Al utilizar este método de carga, tenga en cuenta los siguientes dos puntos.

- Realice esta operación con el automóvil en el estado 'ON', ya que de lo contrario podría provocar el agotamiento de la batería del automóvil.
- La potencia de carga del automóvil suele estar en el rango de 90W-120W, lo que resulta en un tiempo de carga más largo.

Si se necesita una carga rápida, se recomienda usar la corriente eléctrica de red.

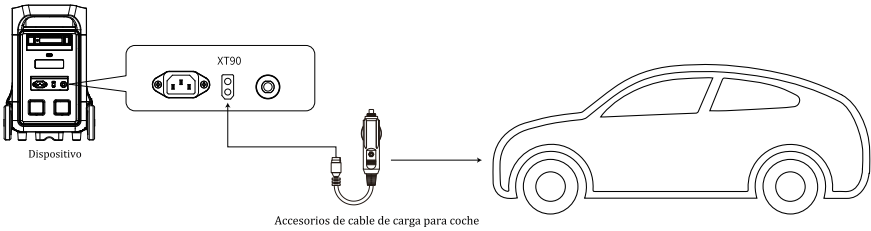

Parámetros del producto

Nombre del producto	Fuente de alimentación portátil de almacenamiento de energía
Dimensiones del producto	L*W*H=609*321*475,5mm
Peso del producto	42.5kg
Capacidad de la batería	3840Wh(3*3840Wh MAX 11520Wh)
Carga de CA	220V-240V 2200W Max
Entrada XT90	12V-160V 2000W Max
Salida de CA	220V-240V Nominal 3600W; Onda Sinusoidal Pura
Salida USB-A	(QC3.0 18W)X2
Salida Type-C ①	(PD20W) X3
Salida Type-C ②	(PD100W)*1 Incluyendo el Protocolo PD3.0
Salida DC 5521	12V/3A*2
Salida XT-60	12V/25A
Salida del cargador del coche	12V/10A
Corriente de apagado	< 500uA
Temperatura de operación	-10 ~ 40°C
Humedad ambiental	≤90%RH
Carga cíclica	> 6500 veces

Especificaciones de la batería

Tipo	40135 fosfato de hierro y litio
Tensión nominal de la batería de una sola celda	3.2V
Capacidad nominal de la batería de una sola celda	20Ah
Voltaje nominal del paquete de baterías	48V
Rango de voltaje de salida del paquete de baterías	40V~54V
Capacidad nominal del paquete de baterías	3840Wh

Conexión de la aplicación

Step 01



Bright EMS

Step 02

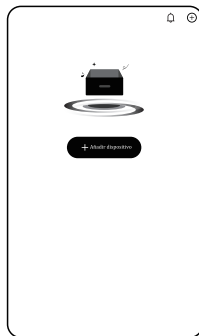

Añadir dispositivo

Step 03



Usar Bluetooth para buscar

Conexión WIFI

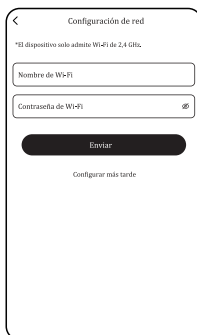

Conectar a la red

Tarjeta posventa

Tarjeta posventa

Nombre	
Dirección	
Teléfono	
Correo electrónico	
Marca, Número de pedido	
Fecha de compra	
Rellenar la fecha	
Descripción de la falla	
Por favor, complete toda la información anterior	

Este producto ofrece un servicio de garantía de 24 meses a partir de la fecha de compra.

- Si hay problemas de calidad dentro del rango de uso normal, proporcionamos servicio de garantía.
- Después de comprar el producto de nuestra empresa, por favor, guarde el producto junto con la factura y otros elementos relacionados. Si se necesita servicio de reparación, proporcione los documentos requeridos según las especificaciones de nuestra empresa.
- Si el certificado de garantía está dañado o alterado, y no hay sello oficial de la tienda vendedora en el certificado de garantía, no se proporcionará servicio de garantía.
- Los daños causados por exceder los parámetros de uso normales no están cubiertos por el servicio de garantía.
- El contenido dentro del alcance de la garantía está sujeto a la aprobación de nuestra empresa.
- Incluso dentro del alcance de la garantía, puede haber ocasiones en las que se proporcione un producto con funcionalidades similares. Los gastos de envío y reparación para productos fuera del alcance de la garantía son responsabilidad del cliente.
- En ocasiones, las especificaciones y funciones del producto pueden actualizarse sin previo aviso.

Renuncia de responsabilidad

Antes de usar, por favor lea el manual del usuario de este producto para asegurarse de entender completamente su uso correcto. Después de la lectura, guarde el manual de manera segura para consultas futuras. No operar este producto correctamente puede causar daños graves a usted o a otros, lo que resulta en pérdidas de productos y propiedades. Una vez que use este producto, se considera que ha entendido, aceptado y acordado todos los términos y contenido de este documento. Los usuarios se comprometen a ser responsables de sus acciones y de todas las consecuencias que se deriven. Nuestra empresa no es responsable de las pérdidas incurridas debido a que los usuarios no sigan el manual del producto.

En cumplimiento de las regulaciones legales, nuestra empresa se reserva el derecho final de interpretar todos los documentos relacionados con este documento y el producto. En caso de actualizaciones, revisiones o terminaciones, no se proporcionará una notificación por separado. Visite nuestro sitio web oficial para obtener la información más reciente sobre el producto.

Fabricante: Shenzhen Qichang Intelligent Technology Co., Ltd.
Dirección: Edificio 7, Parque Inteligente Yunli, N.º 7 Changfa Middle Road, Comunidad Yangmei, Calle Bantian, Distrito de Longgang, Shenzhen.
Correo electrónico de servicio técnico: support@fossibot.com.
Sitio web oficial de la empresa: <https://www.fossibot.com>



<https://eu.fossibot.com/>